

SALICE



Conecta

bisagra oculta

SPA



Conecta

Diseño y estética

- Completamente invisible: integrado en la puerta y el lateral para un aspecto limpio y moderno.
- Acabados elegantes: disponibles en versiones niquelada y titanio.

Funcionalidad y movimiento

- Movimiento fluido y silencioso, incluso con puertas de gran tamaño y peso elevado.
- Cierre amortiguado con tecnología Silentia+.
- Abertura de 94° con tope, para evitar el impacto puerta-cajón al abrir.
- Abertura de 180° con retorno reducido, que permite la extracción de cajones o elementos extraíbles sin separadores.
- Regulación tridimensional para una alineación impecable.

Versatilidad de uso

- Para puertas de madera o con perfiles de aluminio.
- Sistema avanzado: compatible con el sistema de apertura para puertas de libro Folder.



Conecta

Perfection hides in the details.

Diseño y estética

El punto fuerte de esta solución es su diseño completamente invisible: la bisagra está integrada en la puerta y en el lateral del mueble, dejando la superficie exterior libre y limpia. De este modo, la estética del mueble no se ve alterada.

Conecta está disponible en acabado niquelado y titanio con tapas decorativas en varios colores, aplicables tanto en el lateral como en la puerta.

Un detalle que permite armonizar perfectamente la bisagra con el estilo y la personalidad del mueble.



Conecta

Funcionalidad y movimiento

Cada detalle está diseñado para ofrecer una experiencia de uso cómoda, precisa y fiable.

El movimiento es fluido y silencioso, incluso con puertas de gran tamaño o especialmente pesadas. El cierre suave y controlado está garantizado por amortiguadores de aceite de silicona, que protegen tanto la puerta como la estructura del mueble de golpes y vibraciones. Un detalle que se traduce en una mayor durabilidad de los materiales y en un confort diario.

Dos modos de apertura diferentes hacen que el sistema sea extremadamente versátil:

- abertura de 94° con tope de seguridad que evita el contacto entre la puerta y el cajón al abrir, evitando daños y colisiones accidentales;
- abertura total de 180° con retorno reducido de la puerta que permite extraer fácilmente cajones u otros elementos extraíbles sin separadores, garantizando plena libertad de movimiento y máxima accesibilidad.



Conecta

Precisión y regulación

La instalación es sencilla e intuitiva gracias al ajuste directo y calibrado en tres ejes, que permite obtener siempre una alineación perfecta de la puerta. Esto permite intervenir en la fase de montaje, ahorrando tiempo y ofreciendo la máxima precisión. La solidez del sistema está garantizada además por los requisitos mínimos de grosor: puede utilizarse con laterales de al menos 16 mm y puertas de al menos 22 mm.

Versatilidad de uso

Esta bisagra ha sido concebida para adaptarse a diferentes soluciones de mobiliario y contextos de uso. Es compatible tanto con puertas de madera como con perfiles de aluminio, lo que la convierte en la opción ideal para quienes desean flexibilidad sin renunciar a un alto rendimiento.

Su concepción innovadora permite utilizarla no solo en puertas batientes tradicionales, sino también como puerta de paso entre espacios, transformando el mueble en una verdadera solución arquitectónica. Además, la compatibilidad con el sistema de apertura para puertas de libro Folder amplía aún más las posibilidades de aplicación, ofreciendo la libertad de elegir configuraciones a medida para cada necesidad.

Conecta

Bisagras para puertas de madera 94° y 180°

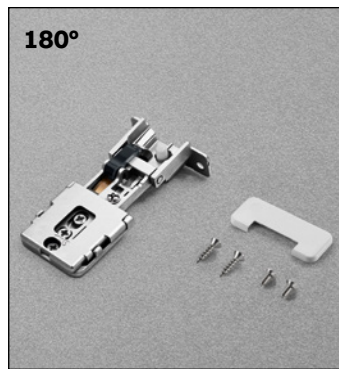
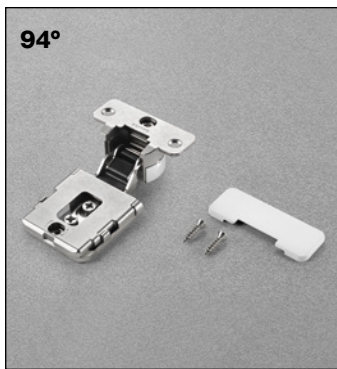

Bisagra oculta con inserción empotrada en la puerta y al costado

- Regulación lateral: -1mm +2 mm
- Regulación vertical: -2.5 mm +2.5 mm
- Regulación frontal: 0 mm +3 mm

Cierre	Código bisagra acabado niquelado	Código bisagra acabado Titanio	Espesor de las puertas de madera	Abertura	Solape de la puerta al lateral con contenedor DQG5	Solape de la puerta al lateral con contenedor DQG3
Amortiguado	CQL3JE9	CQL3JE6	desde 22 mm hasta 27 mm	94°	10	12.5
Amortiguado	CQL3KE9	CQL3KE6	desde 22 mm hasta 27 mm	94°	14	16.5
Amortiguado	CQA3JE9	CQA3JE6	desde 25 mm hasta 30 mm	94°	10	12.5
Amortiguado	CQA3KE9	CQA3KE6	desde 25 mm hasta 30 mm	94°	14	16.5
Amortiguado	CQAIJE9	CQAIJE6	desde 22 mm hasta 25 mm	180°	10	12.5

Número indicativo de bisagras necesarias en función del tamaño y el peso de la puerta

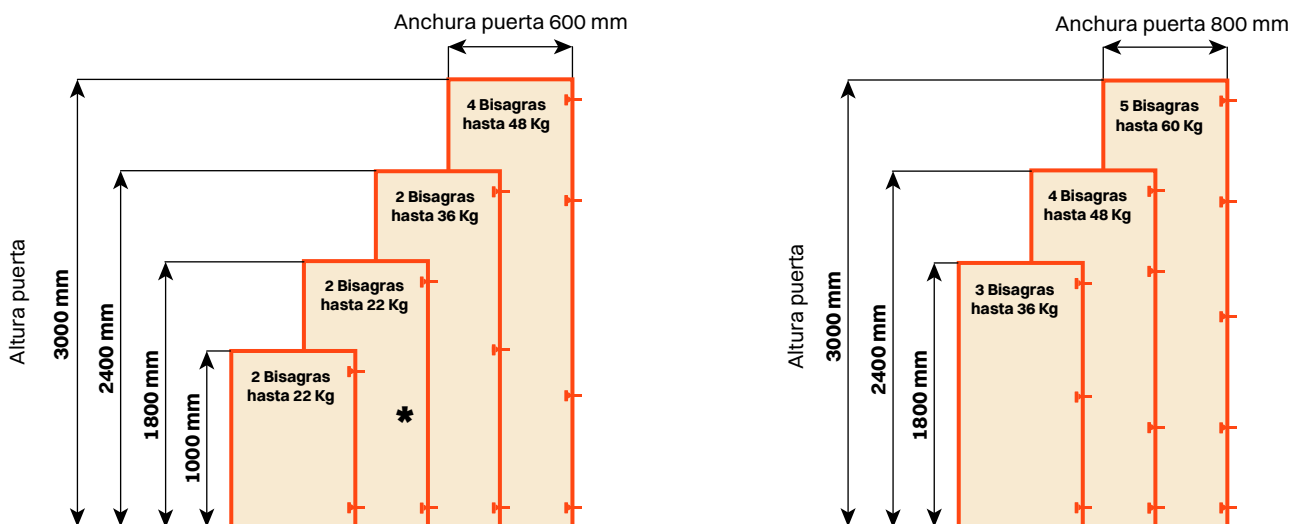

* La colocación de una bisagra extra mejora la rigidez de la puerta y permite pesos superiores a los indicados.

Bisagra para puertas con perfiles de aluminio 94° y 180°

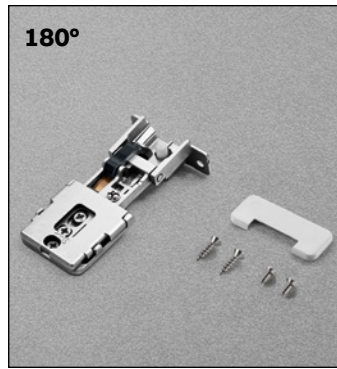
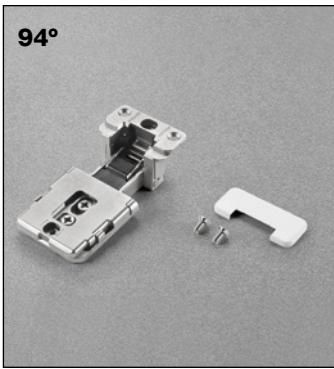

Bisagra oculta con inserción empotrada en la puerta y al costado

- Regulación lateral: -2 mm +0.5 mm para bisagra 94°
- Regulación lateral: -1 mm +2 mm para bisagra 180°
- Regulación vertical: -2.5 mm +2.5 mm
- Regulación frontal: 0 mm +3 mm

Cierre	Código bisagra acabado niquelado	Código bisagra acabado Titanio	Espesor de las puertas con perfiles de aluminio	Abertura	Solape de la puerta al lateral con contenedor DQG5	Solape de la puerta al lateral con contenedor DQG3
Amortiguado	CQY3JE9	CQY3JE6	desde 22 mm hasta 27 mm	94°	10	12.5
Amortiguado	CQY3KE9	CQY3KE6	desde 22 mm hasta 27 mm	94°	14	16.5
Amortiguado	CQZ3JE9	CQZ3JE6	desde 25 mm hasta 30 mm	94°	10	12.5
Amortiguado	CQZ3KE9	CQZ3KE6	desde 25 mm hasta 30 mm	94°	14	16.5
Amortiguado	CQAIJE9	CQAIJE6	desde 22 mm hasta 25 mm	180°	10	12.5

Número indicativo de bisagras necesarias en función del tamaño y el peso de la puerta

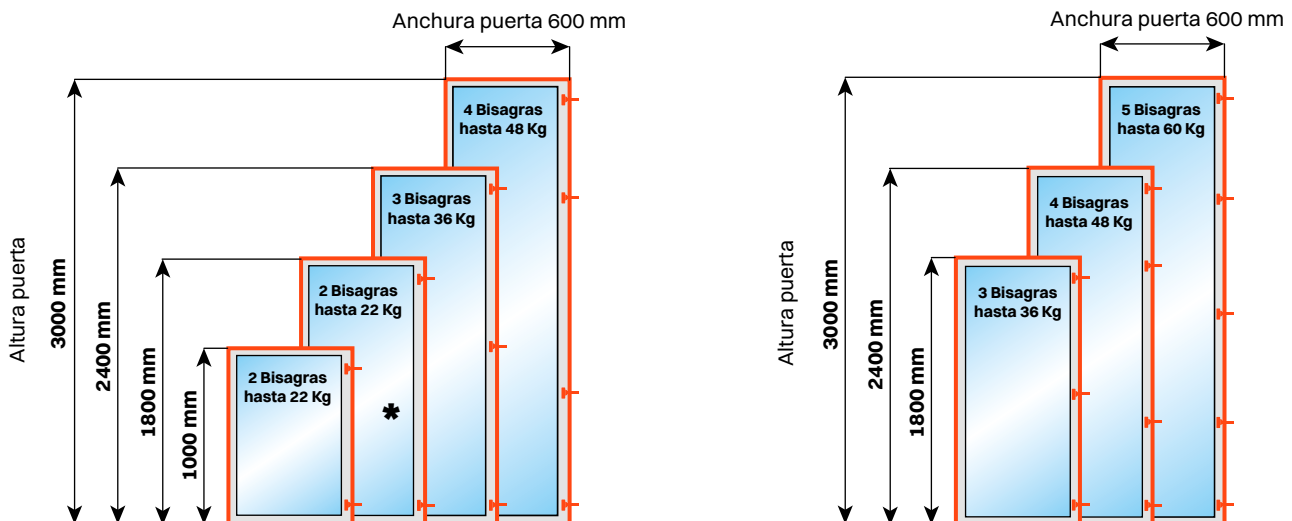

* La colocación de una bisagra extra mejora la rigidez de la puerta y permite pesos superiores a los indicados.

Conecta

Bisagra para puertas de madera 94°

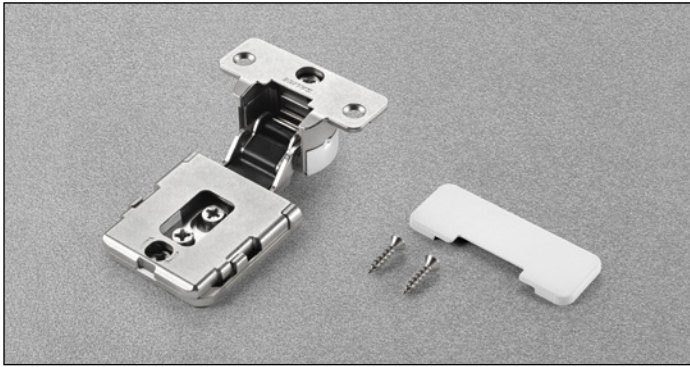

Informaciones técnicas

Bisagra oculta Conecta con inserción empotrada en la puerta y al costado

Fijación rápida de la puerta al lateral
 Distancia de taladro desde el borde de la puerta hasta el centro del agujero fija a 10 mm
 Diámetro 35 mm
 Solape: 10 mm con contenedor DQG5 y 12.5 mm con contenedor DQG3
 Abertura 94°
 L = 3.5 mm

Profundidad de la cazoleta metálica:

CQL3JE: 19 mm (para puertas a partir de 22 mm)
CQA3JE: 22 mm (para puertas a partir de 25 mm)

Mecanizado de la cazoleta y espacio necesario para la apertura de la puerta

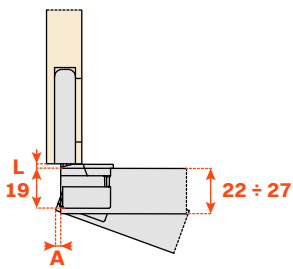

CQL3JE

T=	22	23	24	25	26	27
A=	2.4	3.1	4.0	4.7	5.5	6.3

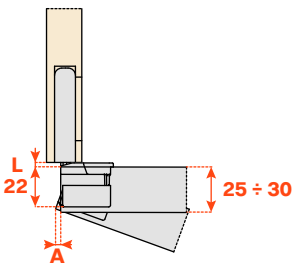

CQA3JE

T=	25	26	27	28	29	30
A=	2.4	3.1	4.0	4.7	5.5	6.3

Indicación de montaje

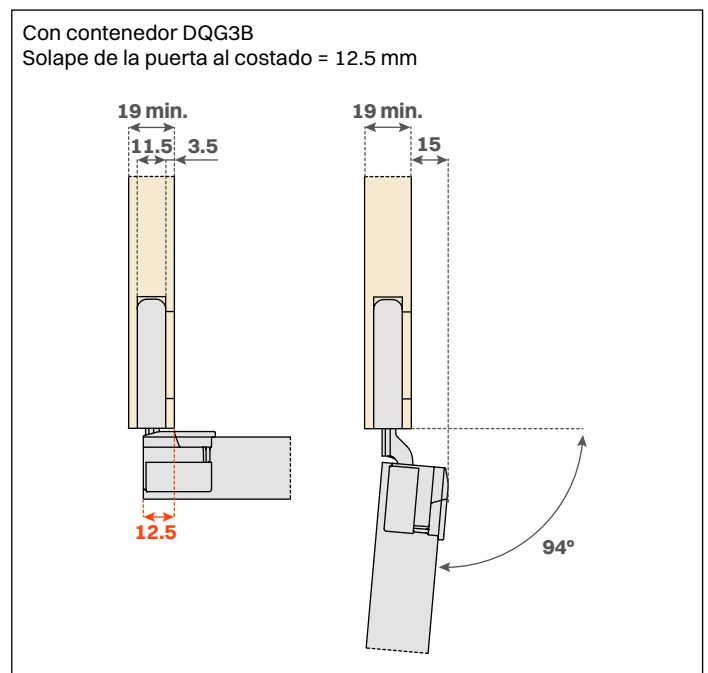
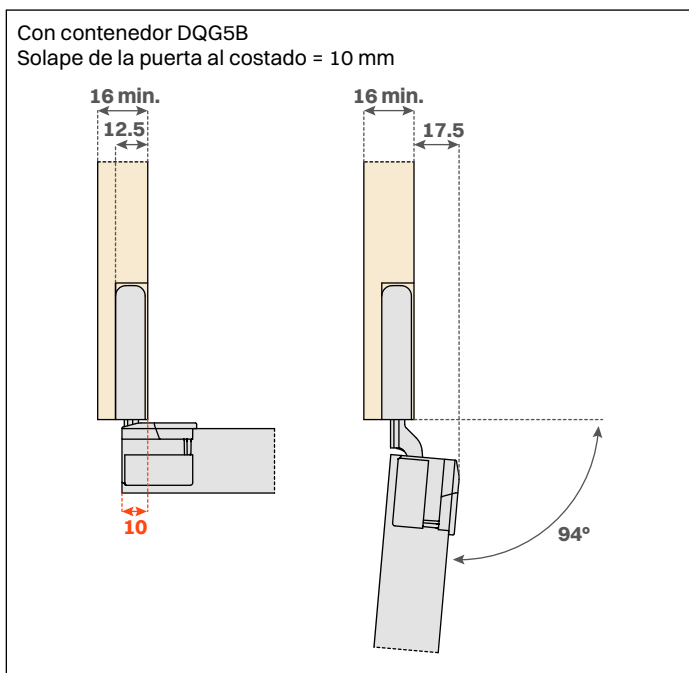

Contenedor DQG5B



- Para aplicación individual en lateral de espesor mínimo 16 mm
- Para aplicación gemela en lateral de espesor 25 mm

Para atornillar sobre el lateral:

- Aplicación individual con tornillos Euro taladro $\varnothing 5 \times 12.5$ mm
- Aplicación gemela con tornillos de unión $\varnothing 5$ mm (pasante)
- Tornillos de fijación y cobertores incluidos en el embalaje individual
- Tornillos de fijación incluidos en el embalaje industrial

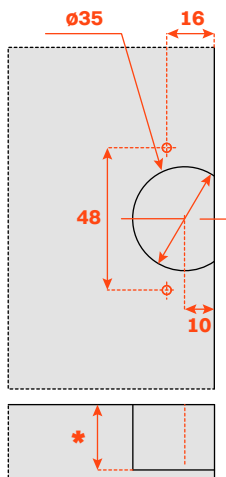

*CQL3JE: 19 mm
*CQA3JE: 22 mm

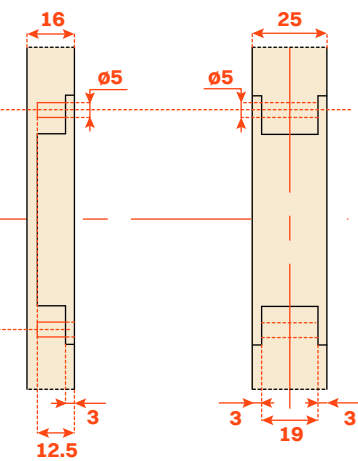
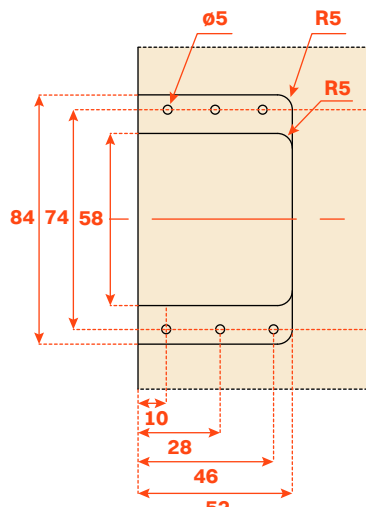

Aplicación individual

Aplicación gemela

Contenedor DQG3B

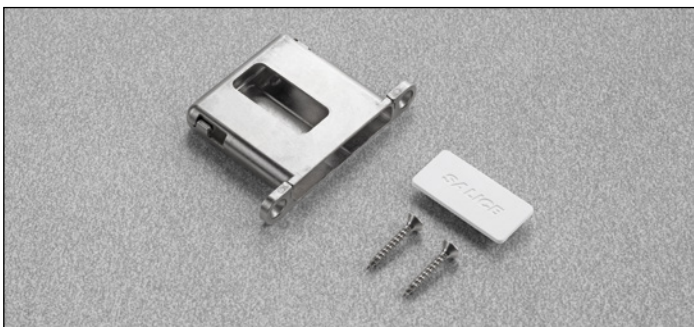

- Para aplicación individual en lateral de espesor mínimo 19 mm
- Para aplicación gemela en lateral de espesor 30 mm

Para atornillar por el canto del lateral:

- Aplicación individual y gemela con tornillos $\varnothing 4 \times 25$ mm
- Tornillos de fijación y cobertores incluidos en el embalaje individual
- Tornillos de fijación incluidos en el embalaje industrial

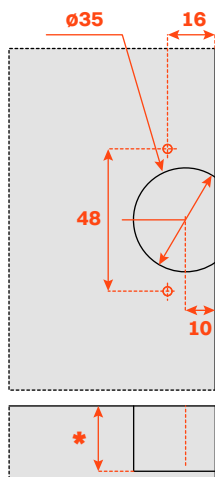

*CQL3JE: 19 mm
*CQA3JE: 22 mm

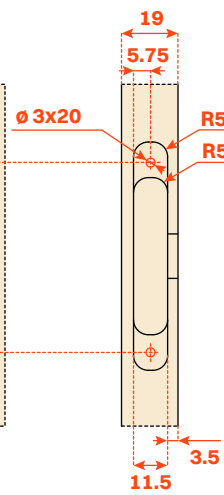
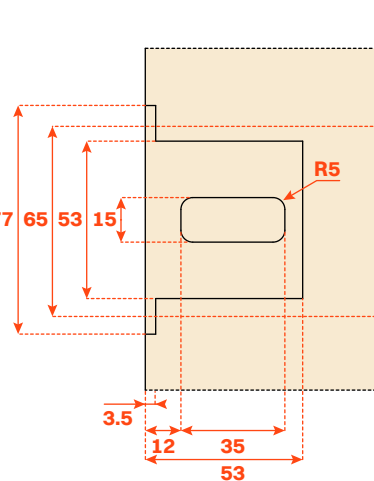

Aplicación individual

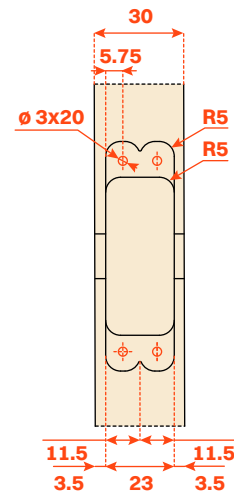

Aplicación gemela

Conecta

Bisagra para puertas de madera 94°

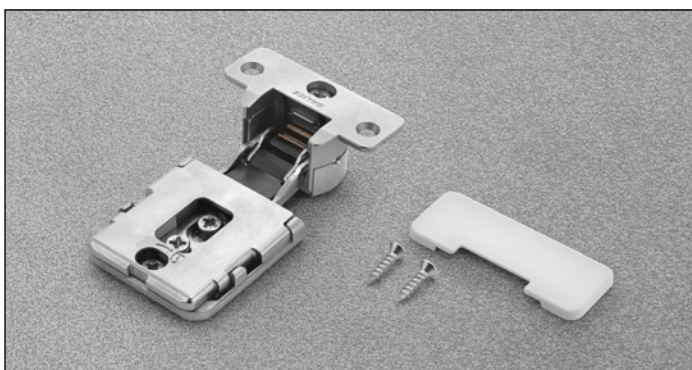

Informaciones técnicas

Bisagra oculta Conecta con inserción empotrada en la puerta y al costado

Fijación rápida de la puerta al lateral
 Distancia de taladro desde el borde de la puerta hasta el centro del agujero fija a 10 mm
 Diámetro 35 mm
 Solape: 14 mm con contenedor DQG5 y 16.5 mm con contenedor DQG3
 Abertura 94°
 L = 3.5 mm

Profundidad de la cazoleta metálica:
CQL3KE: 19 mm (para puertas a partir de 22 mm)
CQA3KE: 22 mm (para puertas a partir de 25 mm)

Mecanizado de la cazoleta y espacio necesario para la apertura de la puerta

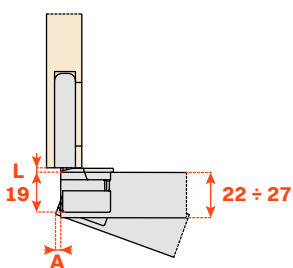

CQL3KE

T=	22	23	24	25	26	27
A=	2.4	3.1	4.0	4.7	5.5	6.3

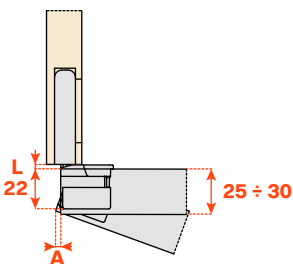

CQA3KE

T=	25	26	27	28	29	30
A=	2.4	3.1	4.0	4.7	5.5	6.3

Indicación de montaje

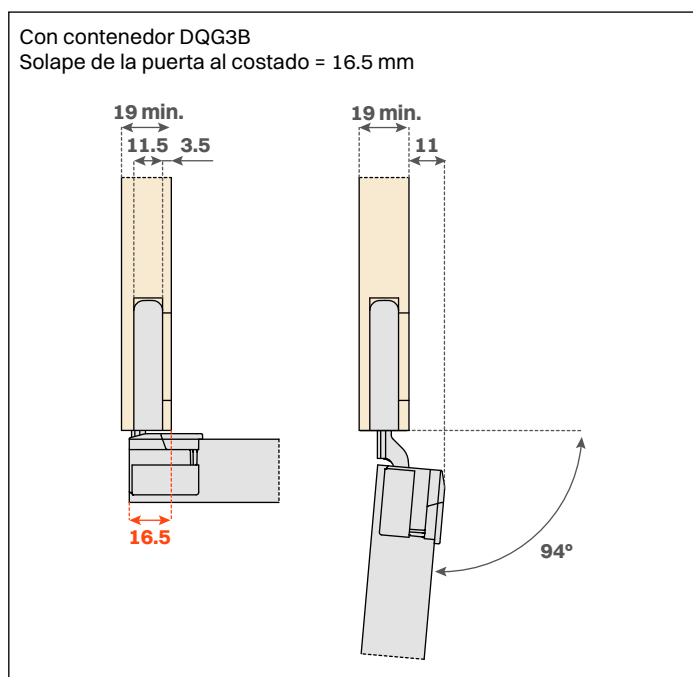
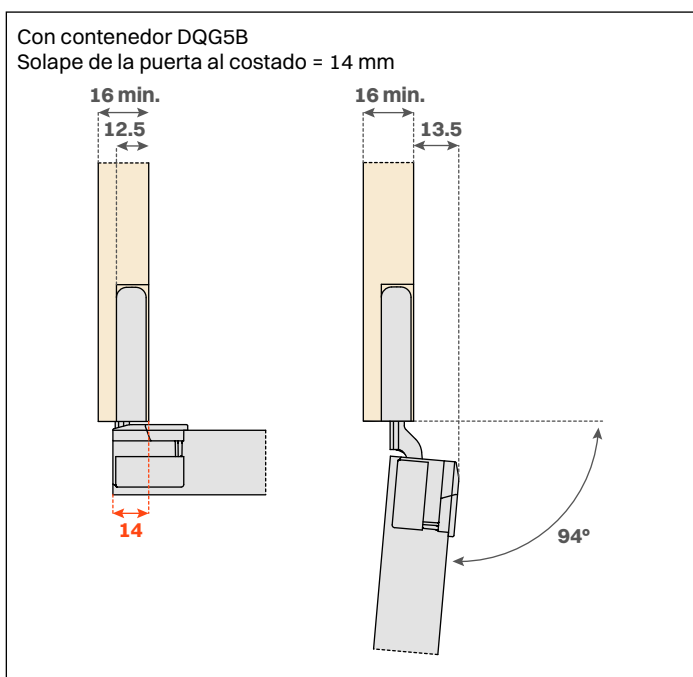

Contenedor DQG5B



- Para aplicación individual en lateral de espesor mínimo 16 mm

Para atornillar sobre el lateral:

- Aplicación individual con tornillos Euro taladro $\varnothing 5 \times 12.5$ mm
- Tornillos de fijación y cobertores incluidos en el embalaje individual
- Tornillos de fijación incluidos en el embalaje industrial

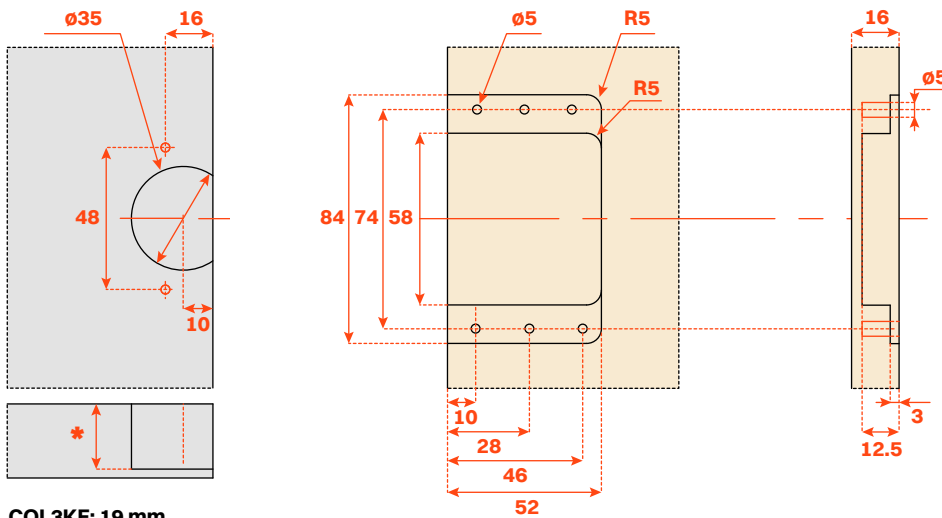

CQL3KE: 19 mm
CQA3KE: 22 mm

Contenedor DQG3B

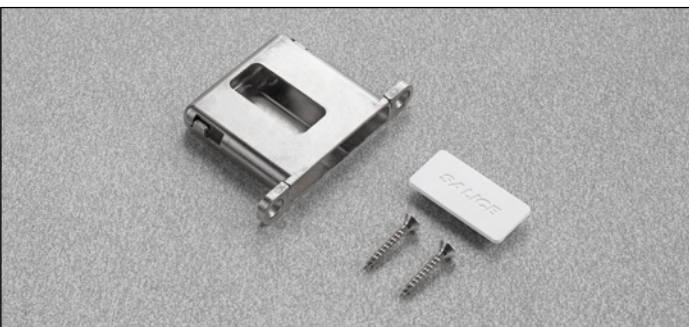

- Para aplicación individual en lateral de espesor mínimo 19 mm

Para atornillar por el canto del lateral :

- Aplicación individual con tornillos $\varnothing 4 \times 25$ mm
- Tornillos de fijación y cobertores incluidos en el embalaje individual
- Tornillos de fijación incluidos en el embalaje industrial

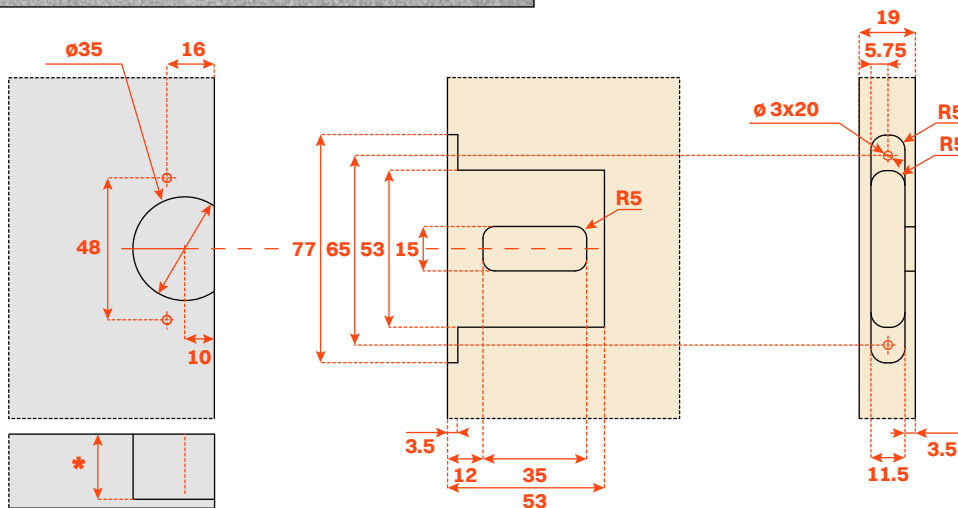

CQL3KE: 19 mm
CQA3KE: 22 mm

Conecta

Bisagra para puertas con perfiles de aluminio 94°

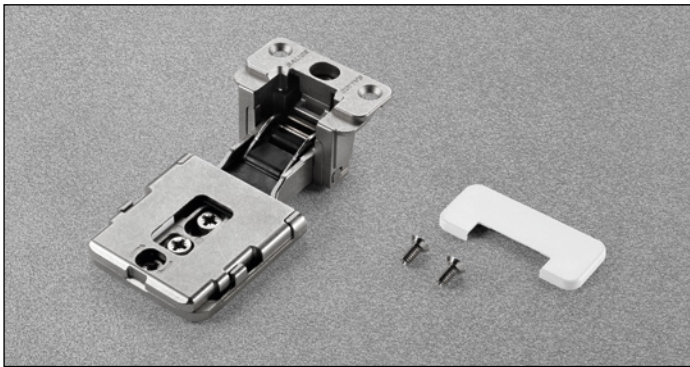

Informaciones técnicas

Bisagra oculta Conecta con inserción empotrada en la puerta y al costado

Fijación rápida de la puerta al lateral
 Para puertas con marco de aluminio
 Solape: 10 mm con contenedor DQG5 y 12.5 mm con contenedor DQG3
 Abertura 94°
 L = 3.5 mm

Profundidad de la cazoleta metálica:

CQY3JE: 21 mm

CQZ3JE: 24 mm

Mecanizado de la cazoleta y espacio necesario para la apertura de la puerta

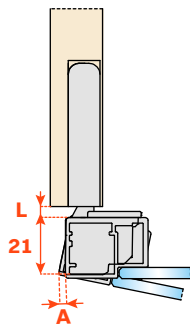

CQY3JE

T=	22	23	24	25	26	27
A=	2.4	3.1	4.0	4.7	5.5	6.3

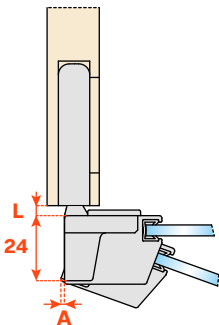

CQZ3JE

T=	25	26	27	28	29	30
A=	2.4	3.3	4.2	5.2	6.1	7.1

Indicación de montaje

Con contenedor DQG5B
 Solape de la puerta al costado = 10 mm

CQY3JE **CQZ3JE**

Con contenedor DQG3B
 Solape de la puerta al costado = 12.5 mm

CQY3JE **CQZ3JE**

Contenedor DQG5B



- Para aplicación individual en lateral de espesor mínimo 16 mm
- Para aplicación gemela en lateral de 25 mm de espesor

Para atornillar sobre el lateral:

- Aplicación individual con tornillos Euro taladro $\varnothing 5 \times 12.5$ mm
- Aplicación gemela con tornillos de unión $\varnothing 5$ mm (pasante)
- Tornillos de fijación y cobertores incluidos en el embalaje individual
- Tornillos de fijación incluidos en el embalaje industrial

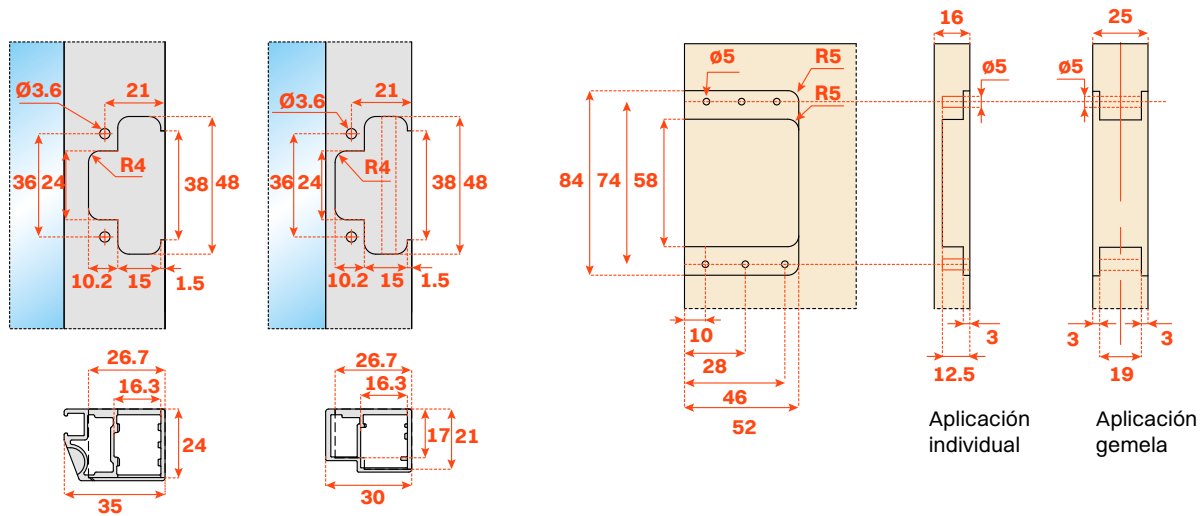

Contenedor DQG3B

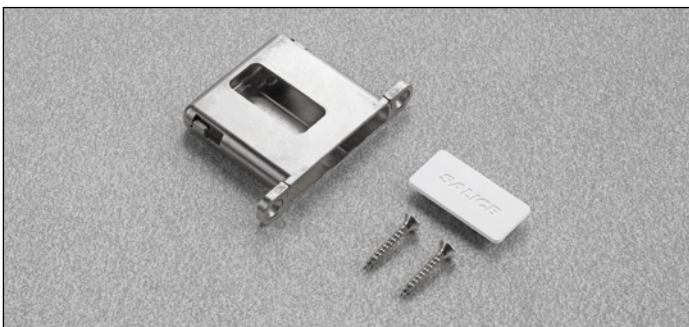

- Para aplicación individual en lateral de espesor mínimo 19 mm
- Para aplicación gemela en lateral de espesor 30 mm

Para atornillar por el canto del lateral :

- Aplicación individual y gemela con tornillos $\varnothing 4 \times 25$ mm
- Tornillos de fijación y cobertores incluidos en el embalaje individual
- Tornillos de fijación incluidos en el embalaje industrial

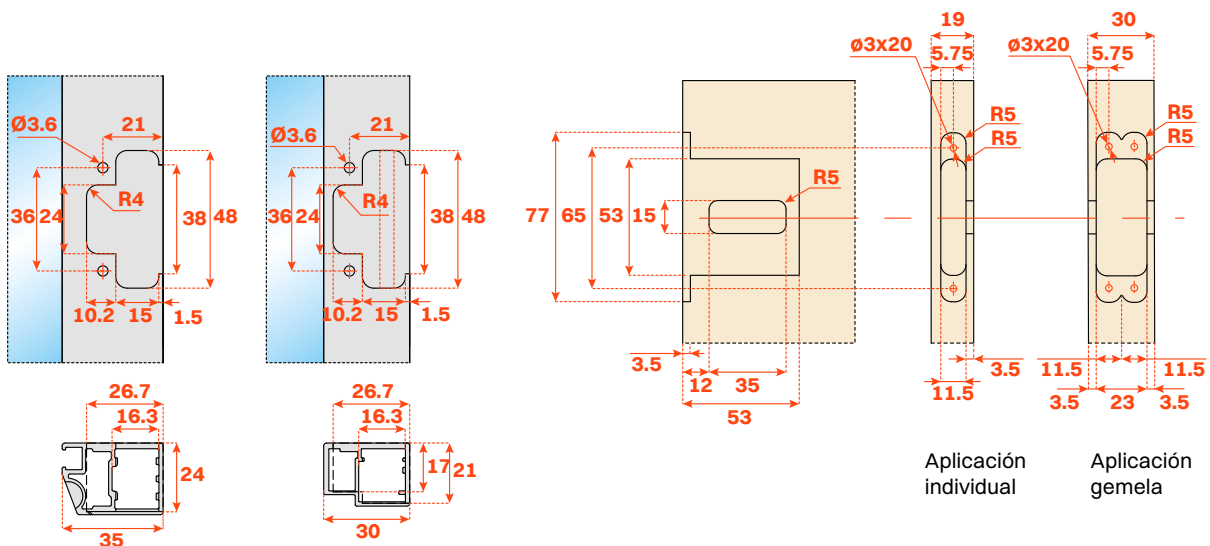

Conecta

Bisagra para puertas con perfiles de aluminio 94°



Informaciones técnicas

Bisagra oculta Conecta con inserción empotrada en la puerta y al costado

Fijación rápida de la puerta al lateral

Para puertas con marco de aluminio

Solape: 14 mm con contenedor DQG5 y 16.5 mm con contenedor DQG3

Abertura 94°

L = 3.5 mm

Profundidad de la cazoleta metálica:

CQY3KE: 21 mm

CQZ3KE: 24 mm

Mecanizado de la cazoleta y espacio necesario para la apertura de la puerta

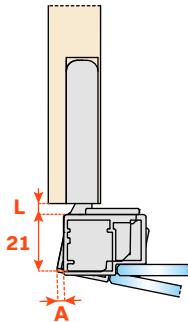

CQY3KE

T=	22	23	24	25	26	27
A=	2.4	3.1	4.0	4.7	5.5	6.3

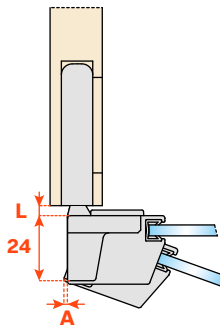

CQZ3KE

T=	25	26	27	28	29	30
A=	2.4	3.3	4.2	5.2	6.1	7.1

Indicación de montaje

Con contenedor DQG5B
Solape de la puerta al costado = 14 mm

CQY3KE **CQZ3KE**

Con contenedor DQG3B
Solape de la puerta al costado = 16.5 mm

CQY3KE **CQZ3KE**

Contenedor DQG5B



- Para aplicación individual en lateral de espesor mínimo 16 mm
- Para aplicación gemela en lateral de 25 mm de espesor

Para atornillar sobre el lateral:

- Aplicación individual con tornillos Euro taladro $\varnothing 5 \times 12.5$ mm
- Aplicación gemela con tornillos de unión $\varnothing 5$ mm (pasante)
- Tornillos de fijación y cobertores incluidos en el embalaje individual
- Tornillos de fijación incluidos en el embalaje industrial

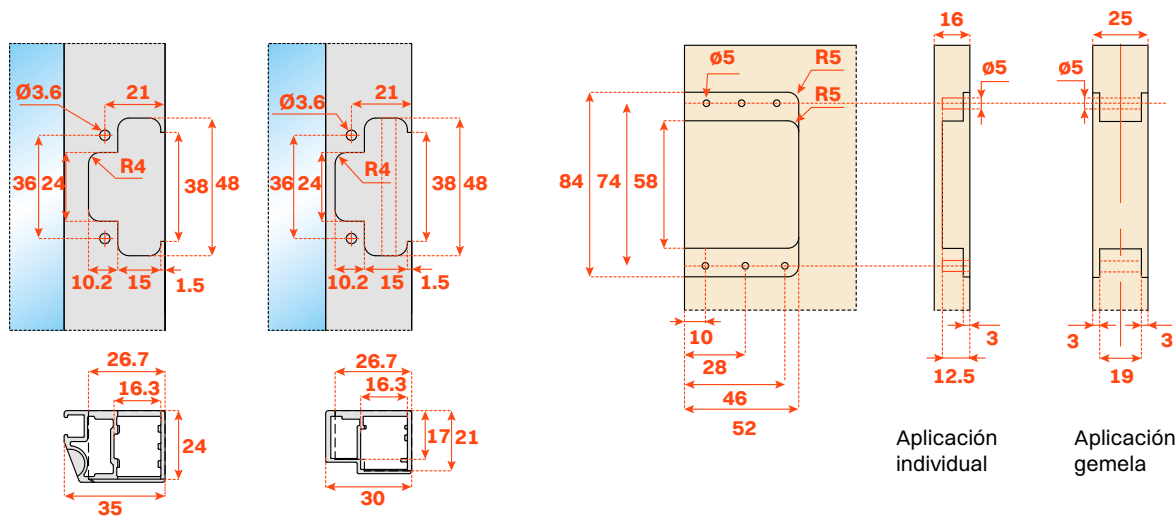

Contenedor DQG3B

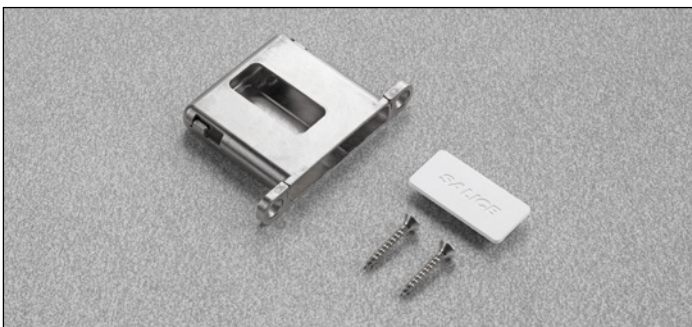

- Para aplicación individual en lateral de espesor mínimo 19 mm
- Para aplicación gemela en lateral de espesor 30 mm

Para atornillar por el canto del lateral :

- Aplicación individual y gemela con tornillos $\varnothing 4 \times 25$ mm
- Tornillos de fijación y cobertores incluidos en el embalaje individual
- Tornillos de fijación incluidos en el embalaje industrial

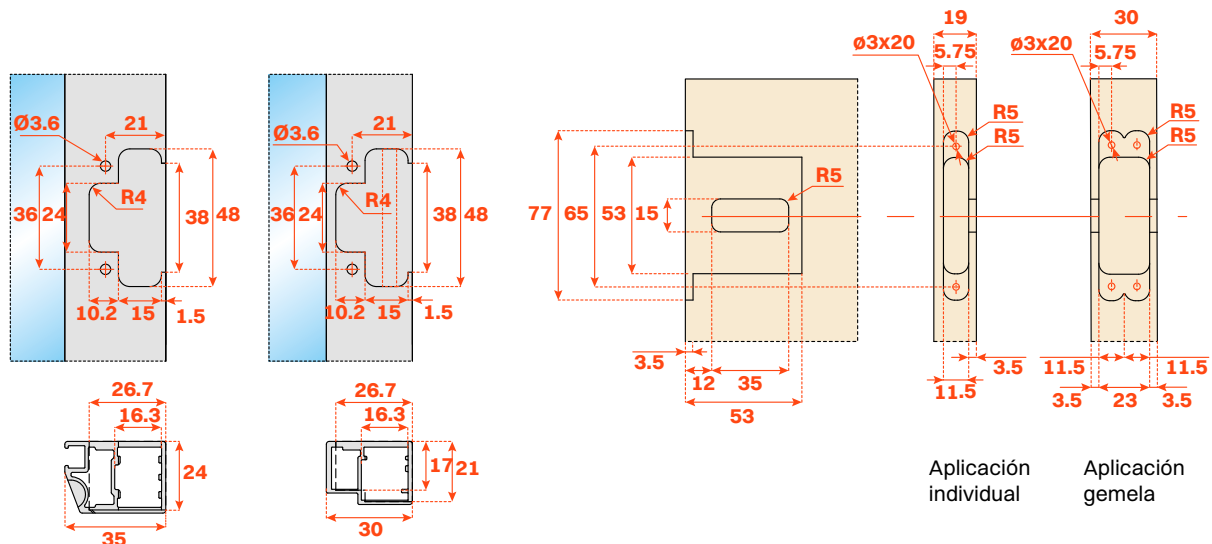

Conecta

Bisagra con cierre amortiguado para puertas de madera y con perfiles de aluminio 180°

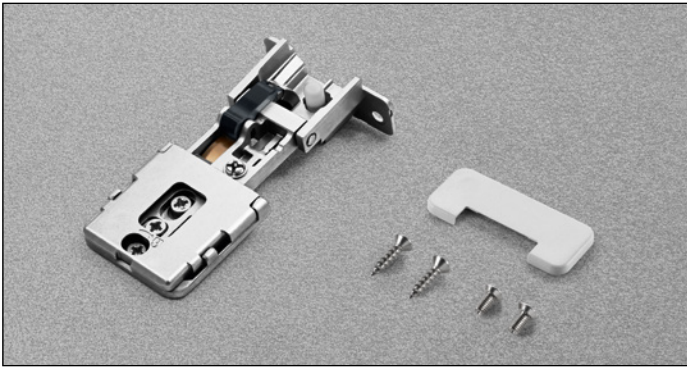

Informaciones técnicas

Bisagra oculta Conecta con inserción empotrada en la puerta y al costado

Fijación rápida de la puerta al lateral

Para puertas de madera y con marco de aluminio

Solape: 10 mm con contenedor DQG5 y 12.5 mm con contenedor DQG3

Abertura 180°

L = 3.5 mm

Profundidad de la cazoleta metálica: 19 mm

Mecanizado de la cazoleta y espacio necesario para la apertura de la puerta

CQAIJE
Puerta de madera

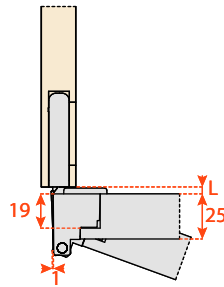

CQAIJE
Puerta con perfil de aluminio

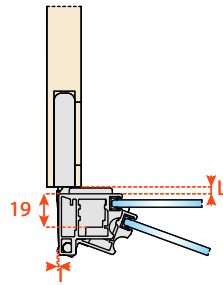

Indicación de montaje

Con contenedor DQG5B
Solape de la puerta al costado = 10 mm

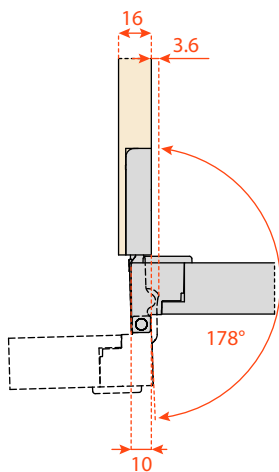

CQAIJE

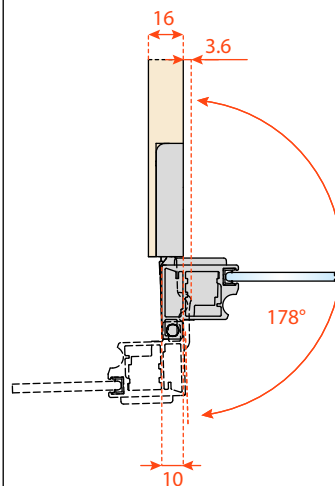

CQAIJE

Con contenedor DQG3B
Solape de la puerta al costado = 12.5 mm

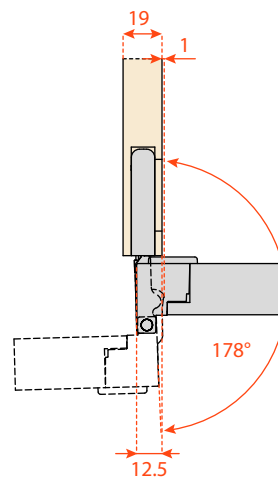

CQAIJE

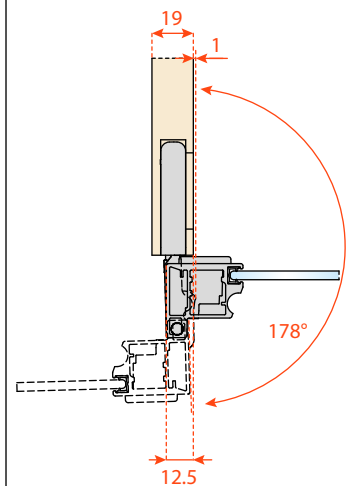

CQAIJE

Contenedor DQG5B



- Para aplicación individual en lateral de espesor mínimo 16 mm
- Para aplicación gemela en lateral de 25 mm de espesor

Para atornillar sobre el lateral:

- Aplicación individual con tornillos Euro taladro $\varnothing 5 \times 12.5$ mm
- Aplicación gemela con tornillos de unión $\varnothing 5$ mm (pasante)
- Tornillos de fijación y cobertores incluidos en el embalaje individual
- Tornillos de fijación incluidos en el embalaje industrial

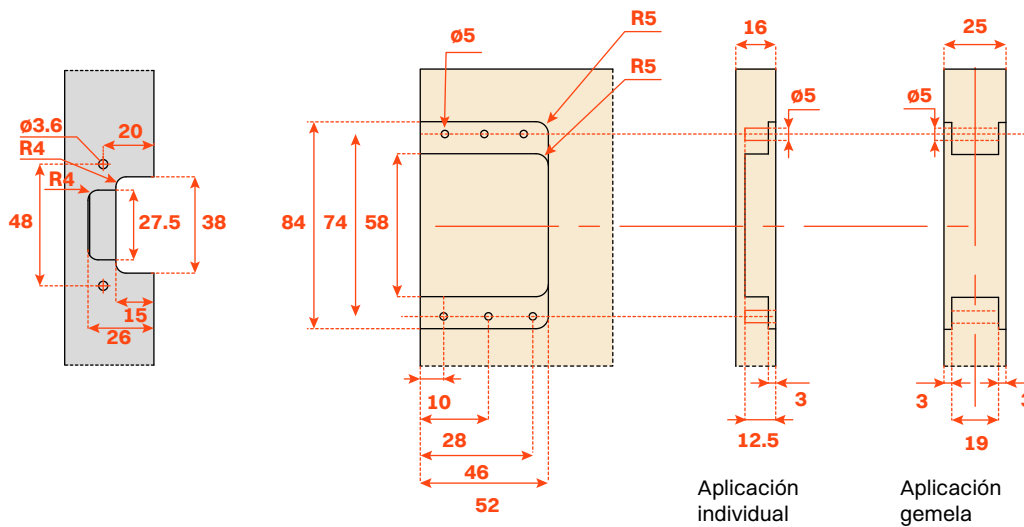

Contenedor DQG3B

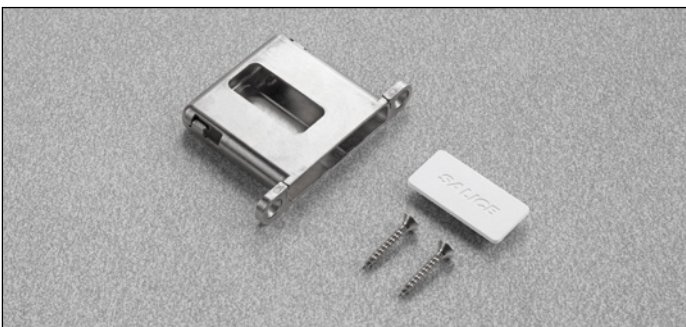

- Para aplicación individual en lateral de espesor mínimo 19 mm
- Para aplicación gemela en lateral de espesor 30 mm

Para atornillar por el canto del lateral :

- Aplicación individual y gemela con tornillos $\varnothing 4 \times 25$ mm
- Tornillos de fijación y cobertores incluidos en el embalaje individual
- Tornillos de fijación incluidos en el embalaje industrial

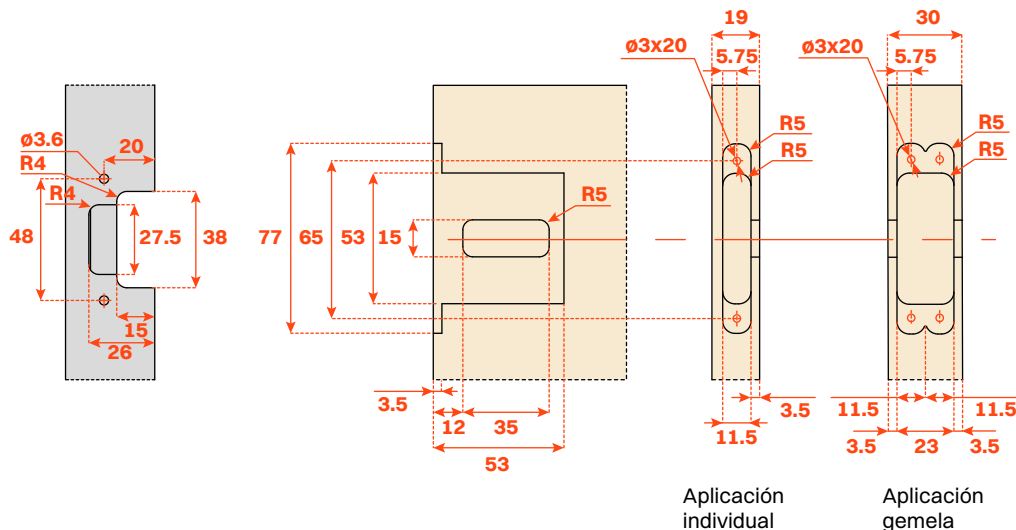

Conecta
Mecanizado para puertas

Mecanizado de puerta de madera

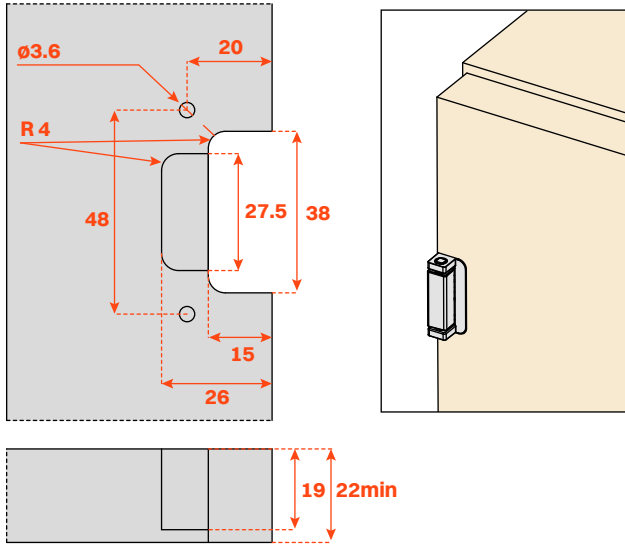

Mecanizado de puerta de madera con perfil de aluminio y perno oculto

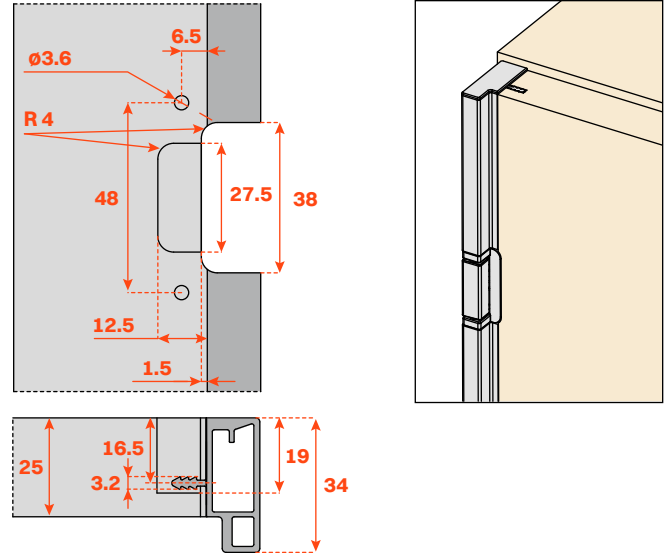

Mecanizado de puerta con perfil de aluminio y perno visible

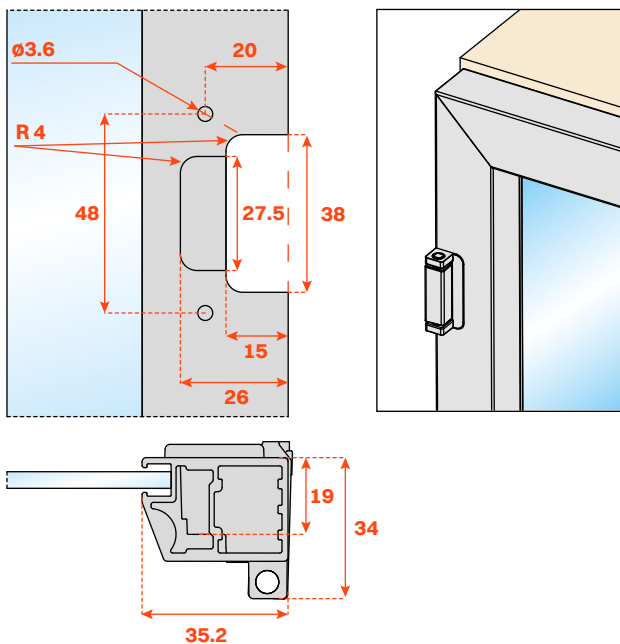

Mecanizado de puerta con perfil de aluminio y perno oculto

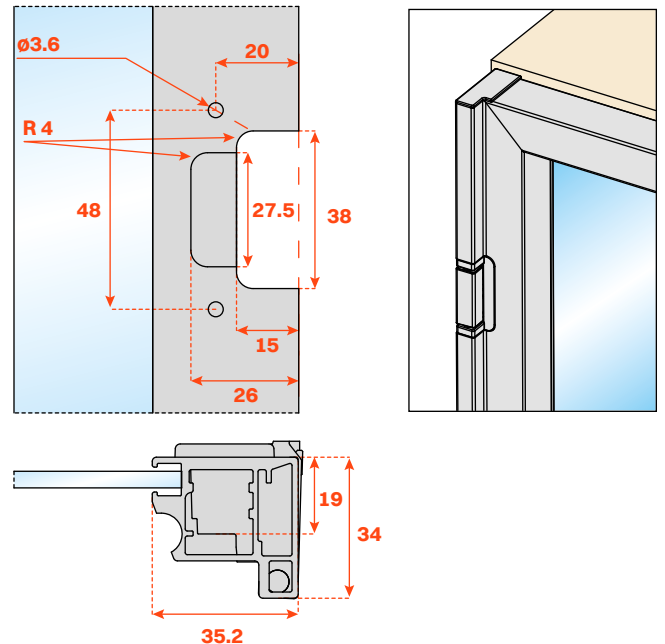



Montaje y regulaciones

Conecta

Montaje • Aplicación individual con estructuras independientes, contenedor DQG5B

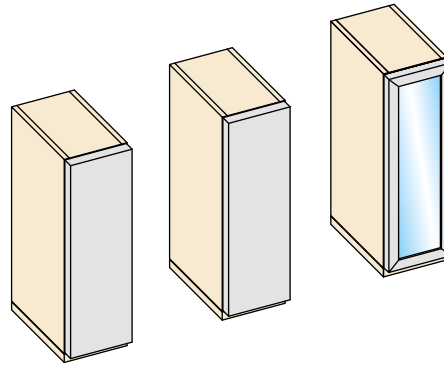
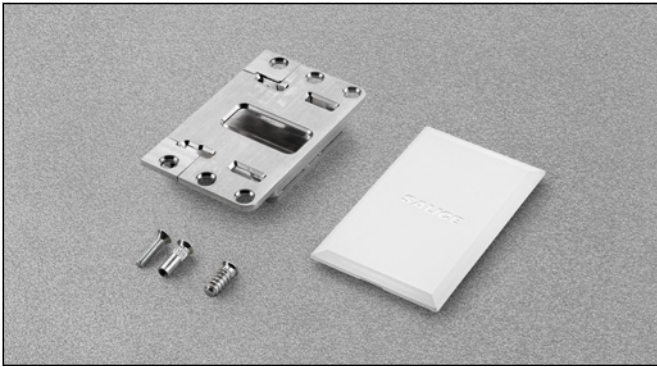

Montar el contenedor sobre el lateral utilizando los tornillos Euro

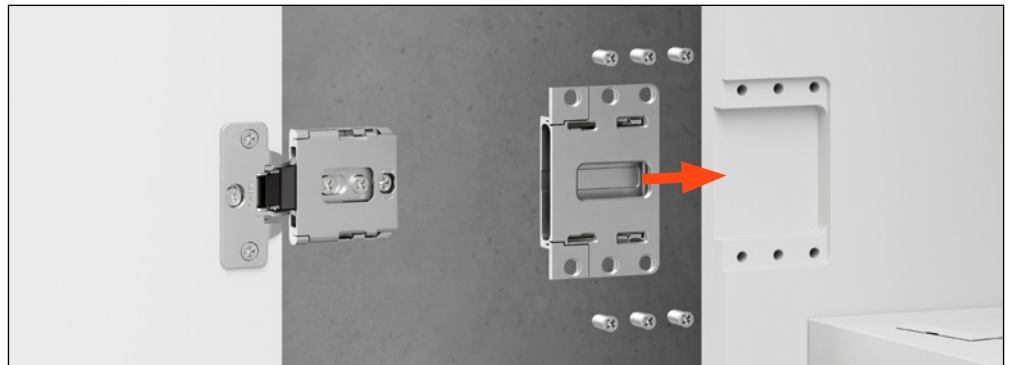

Insertar completamente la bisagra en el contenedor

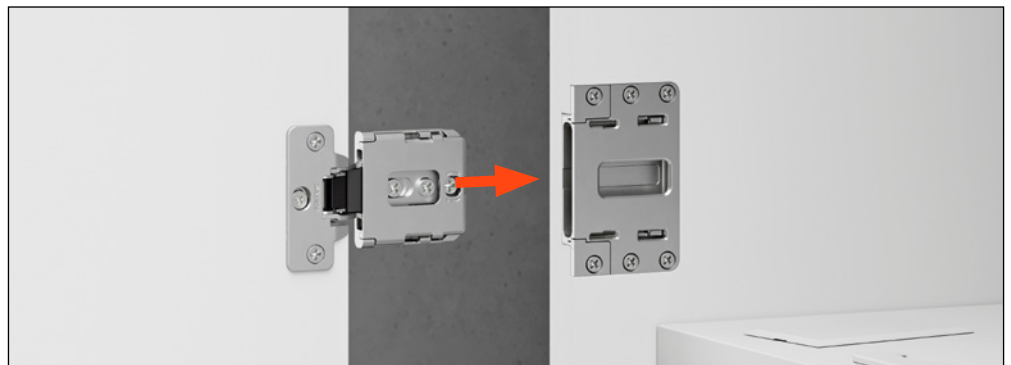

Una vez completamente insertada, bloquear la bisagra a través de la excéntrica posterior

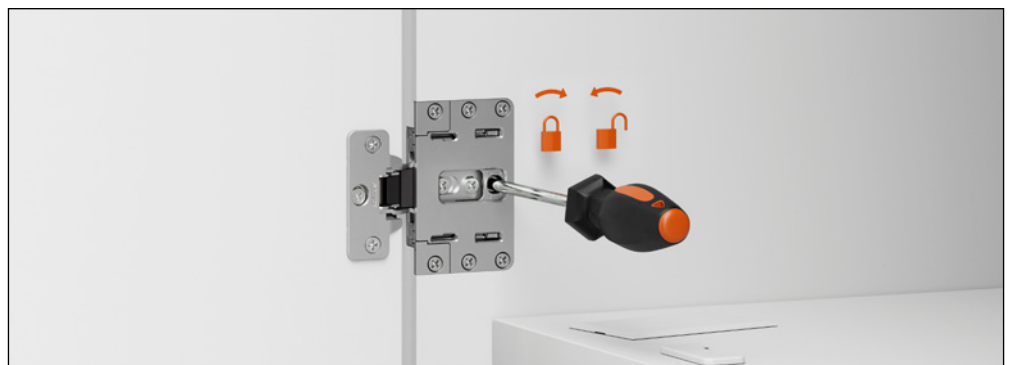

Aplicar los cobertores cubre-cazoleta y cubre-tornillos



Aplicación con lateral gemelo, contenedor DQG5B

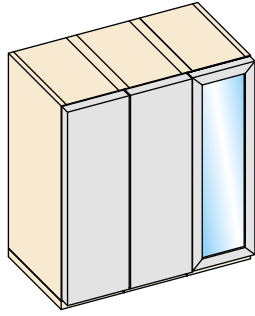

Montar los contenedores sobre el lateral utilizando los tornillos de unión y casquillos



Insertar completamente las bisagras en los contenedores



Una vez completamente insertadas, bloquear las bisagras a través de la excéntrica posterior.



Aplicar los cobertores cubre-cazolet y cubre-tornillos



Conecta

Montaje • Aplicación individual con estructuras independientes, contenedor DQG3B

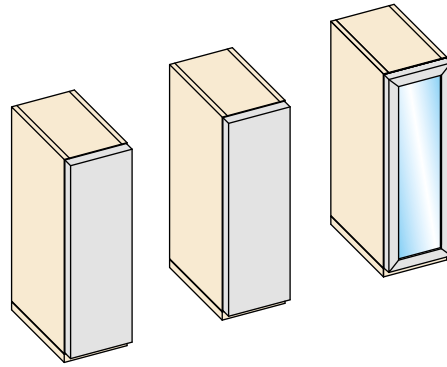
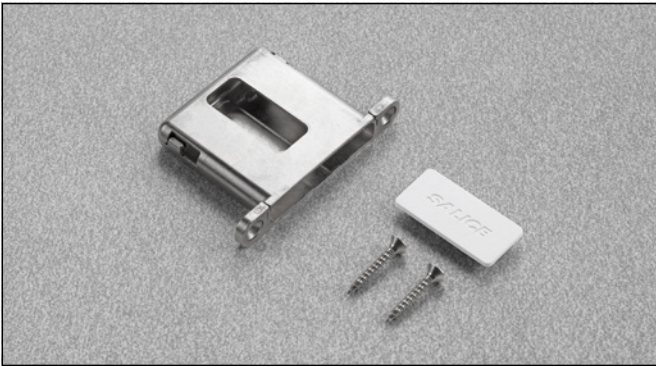

Montar el contenedor sobre el lateral fijándolo con tornillos para madera

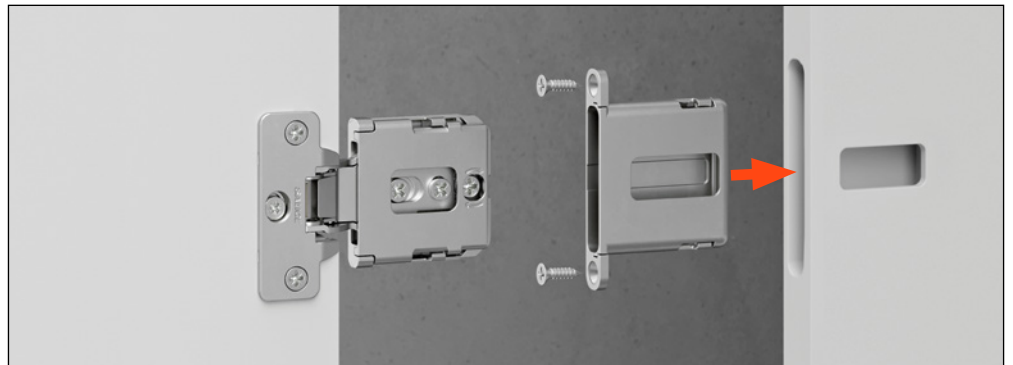

Insertar completamente la bisagra en el contenedor

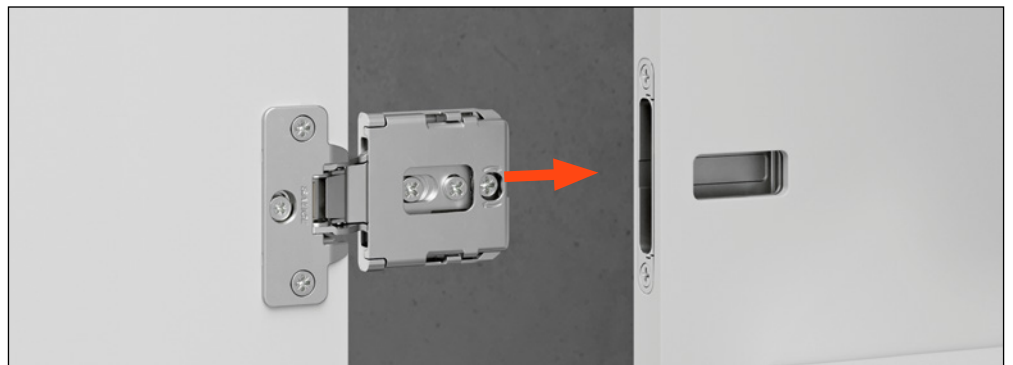

Una vez completamente insertada, bloquear la bisagra a través de la excéntrica posterior

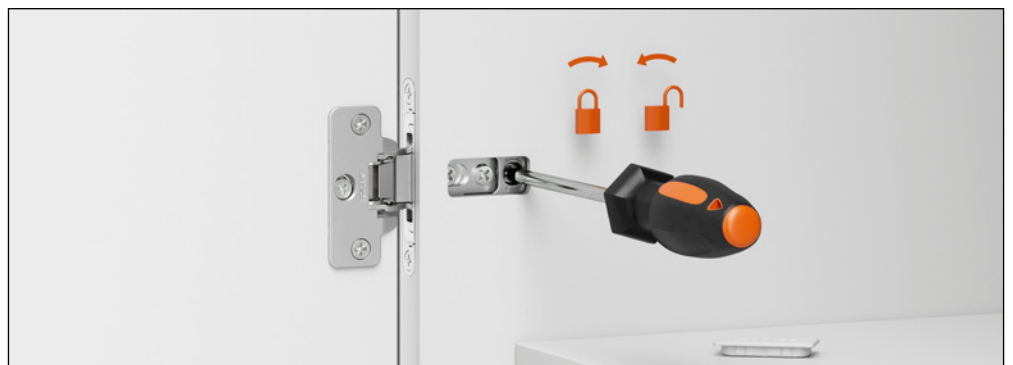

Aplicar los cobertores cubre-cazolet y cubre-tornillos



Aplicación con lateral gemelo, contenedor DQG3B

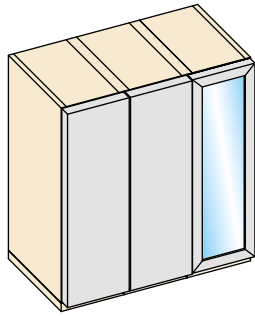

Montar los contenedores sobre el lateral utilizando los tornillos para madera

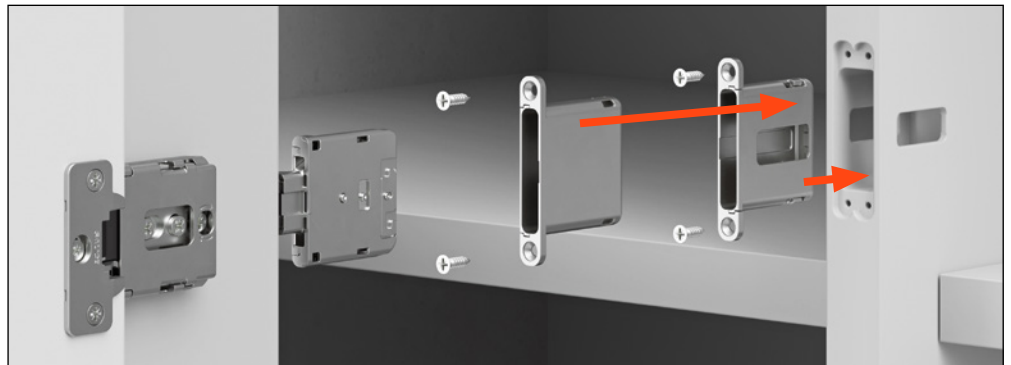

Insertar completamente las bisagras en los contenedores



Una vez completamente insertadas, bloquear las bisagras a través de la excéntrica posterior.

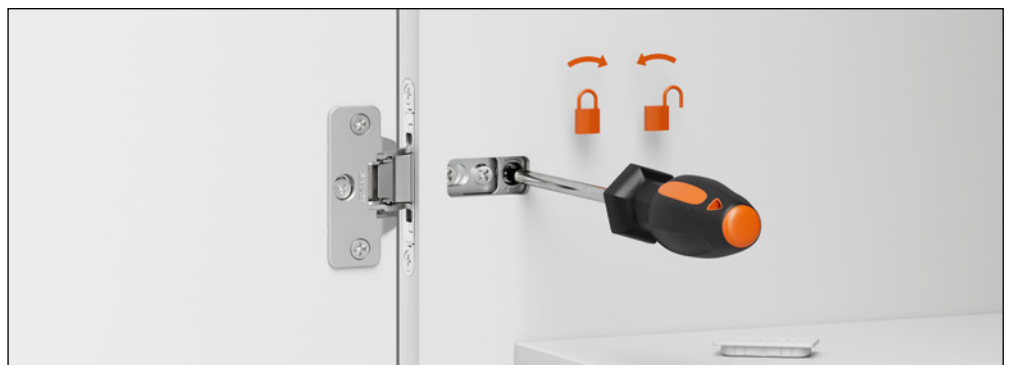

Aplicar los cobertores cubre-cazoleta y cubre-tornillos



Conecta

Regulaciones • Contenedor DQG5B

Regulación lateral para bisagra:
desde -1 mm hasta +2 mm

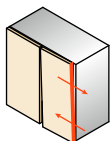

Regulación lateral para bisagra 94° para
puerta con marco de aluminio:
desde -2 mm hasta +0.5 mm

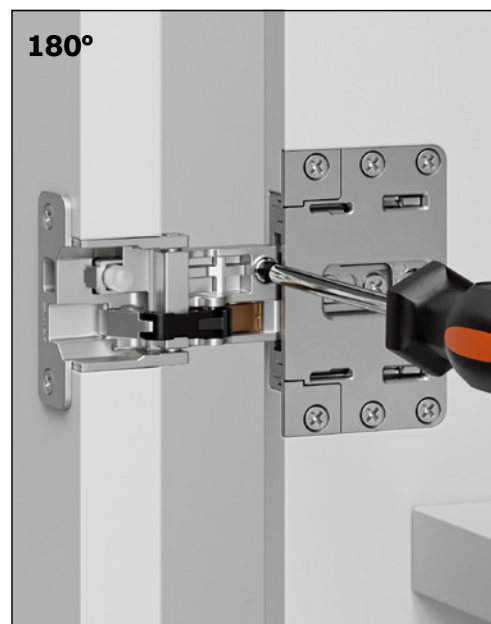
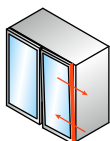

Regulación vertical bisagra para puerta
de madera:
desde -2.5 mm hasta +2.5 mm

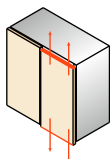

Regulación vertical bisagra para puerta
con marco de aluminio:
desde -2.5 mm hasta +2.5 mm

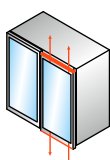

Regulación frontal bisagra para puerta
de madera: desde 0 mm hasta +3 mm

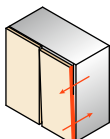

Regulación frontal bisagra para puerta
con marco de aluminio:
desde 0 mm hasta +3 mm

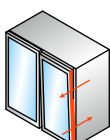

Contenedor DQG3B

Regulación lateral para bisagra:
desde -1 mm hasta +2 mm

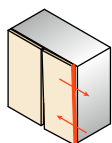

Regulación lateral para bisagra 94° para
puerta con marco de aluminio:
desde -2 mm hasta +0.5 mm

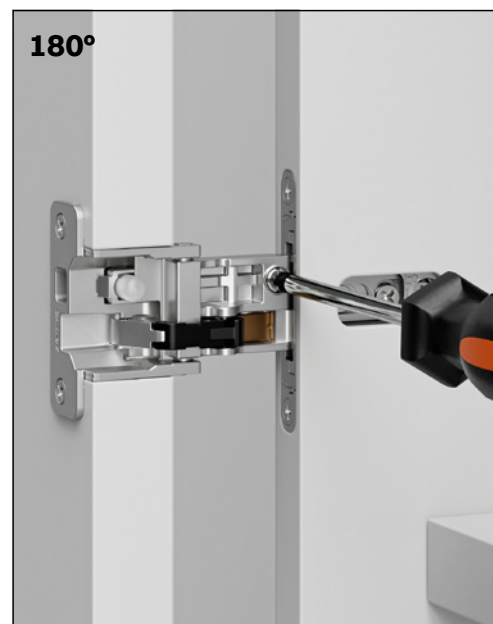
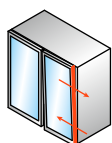

Regulación vertical bisagra para puerta
de madera:
desde -2.5 mm hasta +2.5 mm

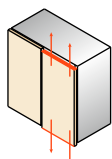

Regulación vertical bisagra para puerta
con marco de aluminio:
desde -2.5 mm hasta +2.5 mm

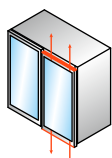

Regulación frontal bisagra para puerta
de madera: desde 0 mm hasta +3 mm

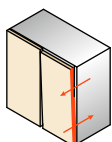



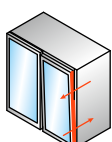



Regulación frontal bisagra para puerta
con marco de aluminio:
desde 0 mm hasta +3 mm





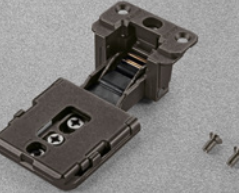
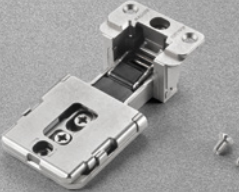
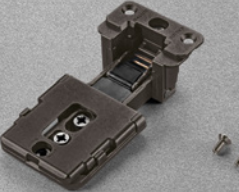

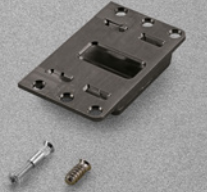
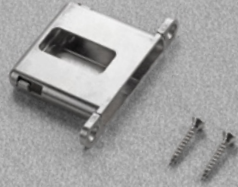
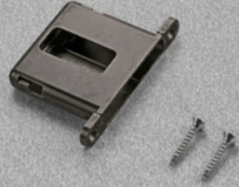

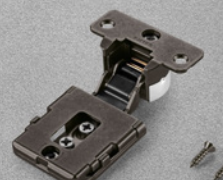
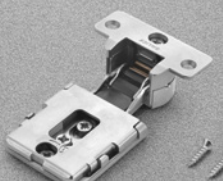

Conecta

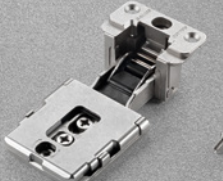
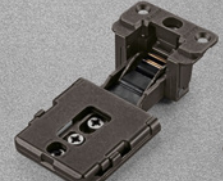
Para puertas a partir de 22 mm de espesor • Embalaje industrial

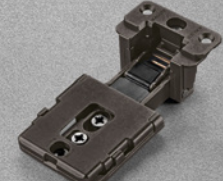

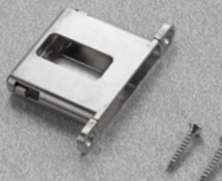



Bisagra Acabado Níquel	Bisagra acabado Titanio	Embalaje INDUSTRIAL
Para puertas de madera • Solape: 10 mm (DQG5) • 12.5 mm (DQG3)		
CQL3JE9XXI	CQL3JE6XXI	
		
Para puertas de madera • Solape: 14 mm (DQG5) • 16.5 mm (DQG3)		
CQL3KE9XXI	CQL3KE6XXI	
		
Para puertas con marco de aluminio • Solape: 10 mm (DQG5) • 12.5 mm (DQG3)		
CQY3JE9XXI	CQY3JE6XXI	
		
Para puertas con marco de aluminio • Solape: 14 mm (DQG5) • 16.5 mm (DQG3)		
CQY3KE9XXI	CQY3KE6XXI	
		
Contenedor Acabado Níquel	Contenedor Acabado Titanio	Embalaje INDUSTRIAL
DQG5BX9XI	DQG5BX6XI	
		Cajas 100 piezas Palets 24 cajas • Tornillos de fijación incluidos
Contenedor Acabado Níquel	Contenedor Acabado Titanio	Embalaje INDUSTRIAL
DQG3BX9XI	DQG3BX6XI	
		Cajas 100 piezas Palets 24 cajas • Tornillos de fijación incluidos

Para puertas a partir de 25 mm de espesor • Embalaje industrial

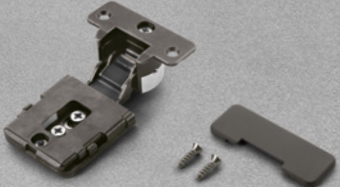
Bisagra Acabado Níquel	Bisagra acabado Titanio	Embalaje INDUSTRIAL
Para puertas de madera • Solape: 10 mm (DQG5) • 12.5 mm (DQG3)		
CQA3JE9XXI	CQA3JE6XXI	
		
Para puertas de madera • Solape: 14 mm (DQG5) • 16.5 mm (DQG3)		
CQA3KE9XXI	CQA3KE6XXI	
		
Para puertas con marco de aluminio • Solape: 10 mm (DQG5) • 12.5 mm (DQG3)		
CQZ3JE9XXI	CQZ3JE6XXI	
		
Para puertas con marco de aluminio • Solape: 14 mm (DQG5) • 16.5 mm (DQG3)		
CQZ3KE9XXI	CQZ3KE6XXI	
		
Contenedor Acabado Níquel	Contenedor Acabado Titanio	Embalaje INDUSTRIAL
DQG5BX9XI	DQG5BX6XI	
		Cajas 100 piezas Palets 24 cajas • Tornillos de fijación incluidos
Contenedor Acabado Níquel	Contenedor Acabado Titanio	Embalaje INDUSTRIAL
DQG3BX9XI	DQG3BX6XI	
		Cajas 100 piezas Palets 24 cajas • Tornillos de fijación incluidos

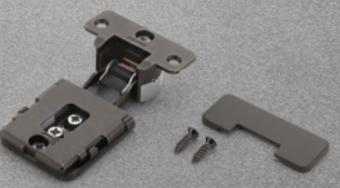
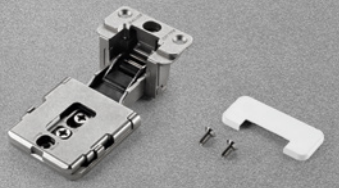
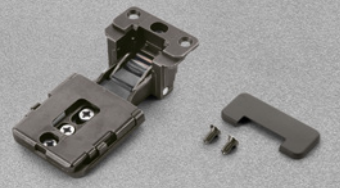
Conecta

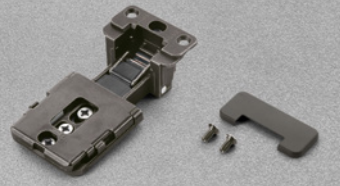
Para puertas a partir de 22 mm de espesor • Embalaje individual

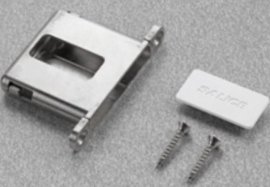
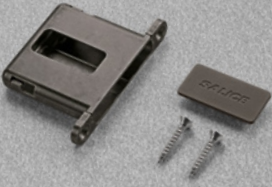



Bisagra Acabado Níquel	Bisagra acabado Titanio	Embalaje INDIVIDUAL
Para puertas de madera • Solape: 10 mm (DQG5) • 12.5 mm (DQG3)		
CQL3JE9XXV	CQL3JE6XXV	
		
Para puertas de madera • Solape: 14 mm (DQG5) • 16.5 mm (DQG3)		
CQL3KE9XXV	CQL3KE6XXV	
		
Para puertas con marco de aluminio • Solape: 10 mm (DQG5) • 12.5 mm (DQG3)		
CQY3JE9XXV	CQY3JE6XXV	
		
Para puertas con marco de aluminio • Solape: 14 mm (DQG5) • 16.5 mm (DQG3)		
CQY3KE9XXV	CQY3KE6XXV	
		
Contenedor Acabado Níquel	Contenedor Acabado Titanio	Embalaje INDIVIDUAL
DQG5BX9XS	DQG5BX6XS	
		
Contenedor Acabado Níquel	Contenedor Acabado Titanio	Embalaje INDIVIDUAL
DQG3BX9XS	DQG3BX6XS	
		

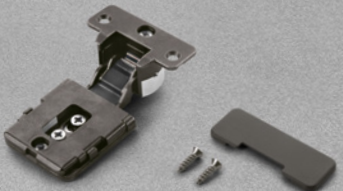

Bolsas 2 piezas
Cajas con 25 bolsas
Palets 24 cajas
•
Tornillos de fijación y
cubre-cazoleta incluidos

Bolsas 2 piezas
Cajas con 25 bolsas
Palets 24 cajas
•
Tornillos de fijación y
cubre-tornillos incluidos

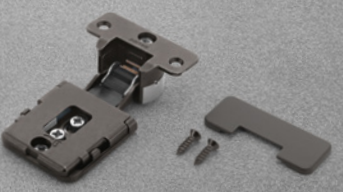
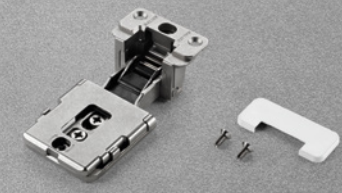
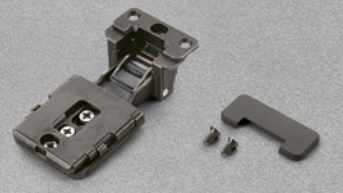
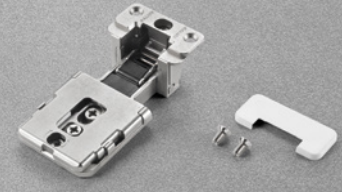
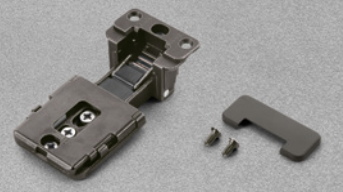

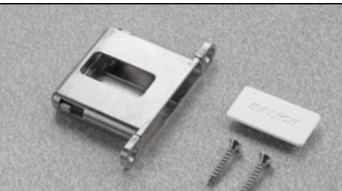
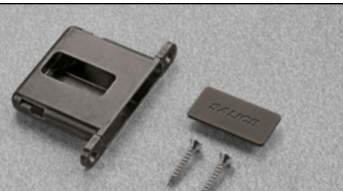
Bolsas 2 piezas
Cajas con 25 bolsas
Palets 24 cajas
•
Tornillos de fijación y
cubre-tornillos incluidos

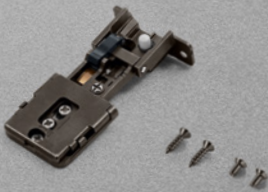
Para puertas a partir de 25 mm de espesor • Embalaje individual

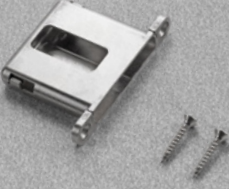
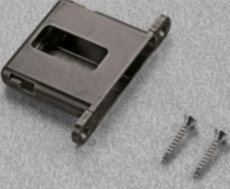
Bisagra Acabado Níquel	Bisagra acabado Titanio	Embalaje INDIVIDUAL
Para puertas de madera • Solape: 10 mm (DQG5) • 12.5 mm (DQG3)		
CQA3JE9XXV	CQA3JE6XXV	
		
Para puertas de madera • Solape: 14 mm (DQG5) • 16.5 mm (DQG3)		
CQA3KE9XXV	CQA3KE6XXV	
		
Para puertas con marco de aluminio • Solape: 10 mm (DQG5) • 12.5 mm (DQG3)		
CQZ3JE9XXV	CQZ3JE6XXV	
		
Para puertas con marco de aluminio • Solape: 14 mm (DQG5) • 16.5 mm (DQG3)		
CQZ3KE9XXV	CQZ3KE6XXV	
		<p>Bolsas 2 piezas Cajas con 25 bolsas Palets 24 cajas</p> <p>•</p> <p>Tornillos de fijación y cubre-cazoleta incluidos</p>
Contenedor Acabado Níquel	Contenedor Acabado Titanio	Embalaje INDIVIDUAL
DQG5BX9XS	DQG5BX6XS	
		<p>Bolsas 2 piezas Cajas con 25 bolsas Palets 24 cajas</p> <p>•</p> <p>Tornillos de fijación y cubre-tornillos incluidos</p>
Contenedor Acabado Níquel	Contenedor Acabado Titanio	Embalaje INDIVIDUAL
DQG3BX9XS	DQG3BX6XS	
		<p>Bolsas 2 piezas Cajas con 25 bolsas Palets 24 cajas</p> <p>•</p> <p>Tornillos de fijación y cubre-tornillos incluidos</p>

Bisagra Acabado Níquel	Bisagra acabado Titanio	Embalaje INDUSTRIAL
Cierre amortiguado		
CQAIJE9BXI	CQAIJE6BXI	
		<p>Cajas 100 piezas Palets 24 cajas</p> <p>•</p> <p>Incluidos Tornillos de fijación para madera y aluminio</p>
Contenedor Acabado Níquel	Contenedor Acabado Titanio	Embalaje INDUSTRIAL
DQG5BX9XI	DQG5BX6XI	
		<p>Cajas 100 piezas Palets 24 cajas</p> <p>•</p> <p>Tornillos de fijación incluidos</p>
Contenedor Acabado Níquel	Contenedor Acabado Titanio	Embalaje INDUSTRIAL
DQG3BX9XI	DQG3BX6XI	
		<p>Cajas 100 piezas Palets 24 cajas</p> <p>•</p> <p>Tornillos de fijación incluidos</p>

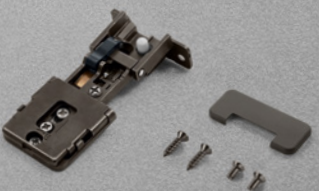

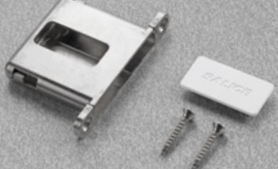
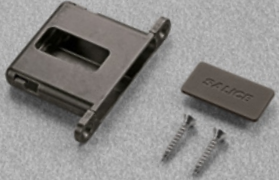







Embalaje individual

Bisagra Acabado Níquel	Bisagra acabado Titanio	Embalaje INDIVIDUAL
Cierre amortiguado		
CQAIJE9BXV	CQAIJE6BXV	
		<p>Bolsas 2 piezas Cajas con 25 bolsas Palets 24 cajas</p> <p>•</p> <p>Incluidos Tornillos de fijación para madera y aluminio y cubre-cazoleta</p>
Contenedor Acabado Níquel	Contenedor Acabado Titanio	Embalaje INDIVIDUAL
DQG5BX9XS	DQG5BX6XS	
		<p>Bolsas 2 piezas Cajas con 25 bolsas Palets 24 cajas</p> <p>•</p> <p>Tornillos de fijación y cubre-tornillos incluidos</p>
Contenedor Acabado Níquel	Contenedor Acabado Titanio	Embalaje INDIVIDUAL
DQG3BX9XS	DQG3BX6XS	
		<p>Bolsas 2 piezas Cajas con 25 bolsas Palets 24 cajas</p> <p>•</p> <p>Tornillos de fijación y cubre-tornillos incluidos</p>

Conecta

Cubre-tornillos















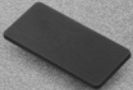

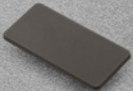
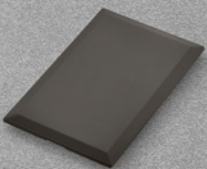

Cubre-tornillos simétricos de plástico con logo Salice estampado

Cubre-tornillos DQG3B	Cubre-tornillos DQG5B	Embalaje
PQFXAA1SN	PQF5AA1SN	Cajitas de 100 piezas • Cajas de 600 piezas
Blanco	Blanco	
		
PQFXAA3SN	PQF5AA3SN	Cajitas de 100 piezas • Cajas de 600 piezas
Negro	Negro	
		
PQFXAA6SN	PQF5AA6SN	Cajitas de 100 piezas • Cajas de 600 piezas
Titanio	Titanio	
		
PQFXAA9SN	PQF5AA9SN	Cajitas de 100 piezas • Cajas de 600 piezas
Cromado Satinado	Cromado Satinado	
		
PQFXAAWSN	PQF5AAWSN	Cajitas de 100 piezas • Cajas de 600 piezas
Dorado Satinado	Dorado Satinado	
		

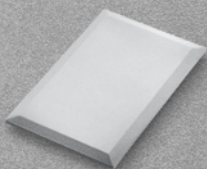
Cubre-tornillos y cubre-cazoleta

Cubre-tornillos simétricos de plástico personalizables a solicitud con serigrafía

Cubre-cazoleta en plástico

Cubre-tornillos DQG3B	Cubre-tornillos DQG5B	Embalaje	Cubre-cazoletas para bisagra 94° para puerta de madera y bisagra 180° para puerta de madera y con marco de aluminio	Cubre-cazoleta para bisagra para puerta de aluminio	Embalaje
PQFXAA1	PQF5AA1	Cajitas de 100 piezas • Cajas de 600 piezas	PQSAAA1	PQSZAA1	Cajitas de 100 piezas • Cajas de 600 piezas
Blanco	Blanco		Blanco	Blanco	
					
PQFXAA3	PQF5AA3	Cajitas de 100 piezas • Cajas de 600 piezas	PQSAAA3	PQSZAA3	Cajitas de 100 piezas • Cajas de 600 piezas
Negro	Negro		Negro	Negro	
					
PQFXAA6	PQF5AA6	Cajitas de 100 piezas • Cajas de 600 piezas	PQSAAA6	PQSZAA6	Cajitas de 100 piezas • Cajas de 600 piezas
Titanio	Titanio		Titanio	Titanio	
					
PQFXAA9	PQF5AA9	Cajitas de 100 piezas • Cajas de 600 piezas	PQSAAA9	PQSZAA9	Cajitas de 100 piezas • Cajas de 600 piezas
Cromado Satinado	Cromado Satinado		Cromado Satinado	Cromado Satinado	
					
PQFXAAW	PQF5AAW	Cajitas de 100 piezas • Cajas de 600 piezas	PQSAAAW	PQSZAAW	Cajitas de 100 piezas • Cajas de 600 piezas
Dorado Satinado	Dorado Satinado		Dorado Satinado	Dorado Satinado	
					

Escuadras de fijación de acero para el ensablaje del perfil de aluminio	Artículo	Embalaje
	<p>DQZ3HS5V04</p>	<p>Cajas 25 bolsas • 1 bolsa contiene : 4 escuadras y tornillos acabados Niquelado y titanio</p>

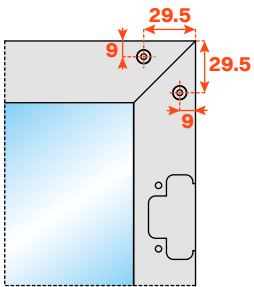

Escuadras de fijación de zamak para el ensablaje del perfil de aluminio	Artículo	Embalaje
	<p>DEL6BSFV02</p>	<p>Cajas 25 bolsas • 1 bolsa contiene : 4 escuadras y tornillos acabados Niquelado y titanio</p>

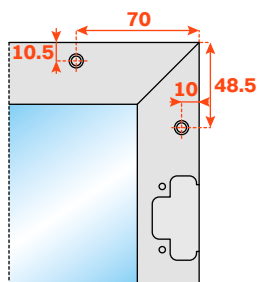

Guarnición para vidrio	Artículo	Embalaje	Dimensión
	<p>DQZ6AG3000T</p>	<p>100 tiras</p>	<p>3 metros</p>

Perfil de aluminio para vidrio de empotrar (4 mm)	Artículo	Embalaje	Dimensión
	DQZ6LP300P	10 perfiles de aluminio anodizado plata	3 metros
	DQZ6LP300T	10 perfiles de aluminio pintado titanio	
	DQZ6LF300P	10 perfiles de aluminio anodizado plata, con tirador	
	DQZ6LF300T	10 perfiles de aluminio pintado titanio, con tirador	

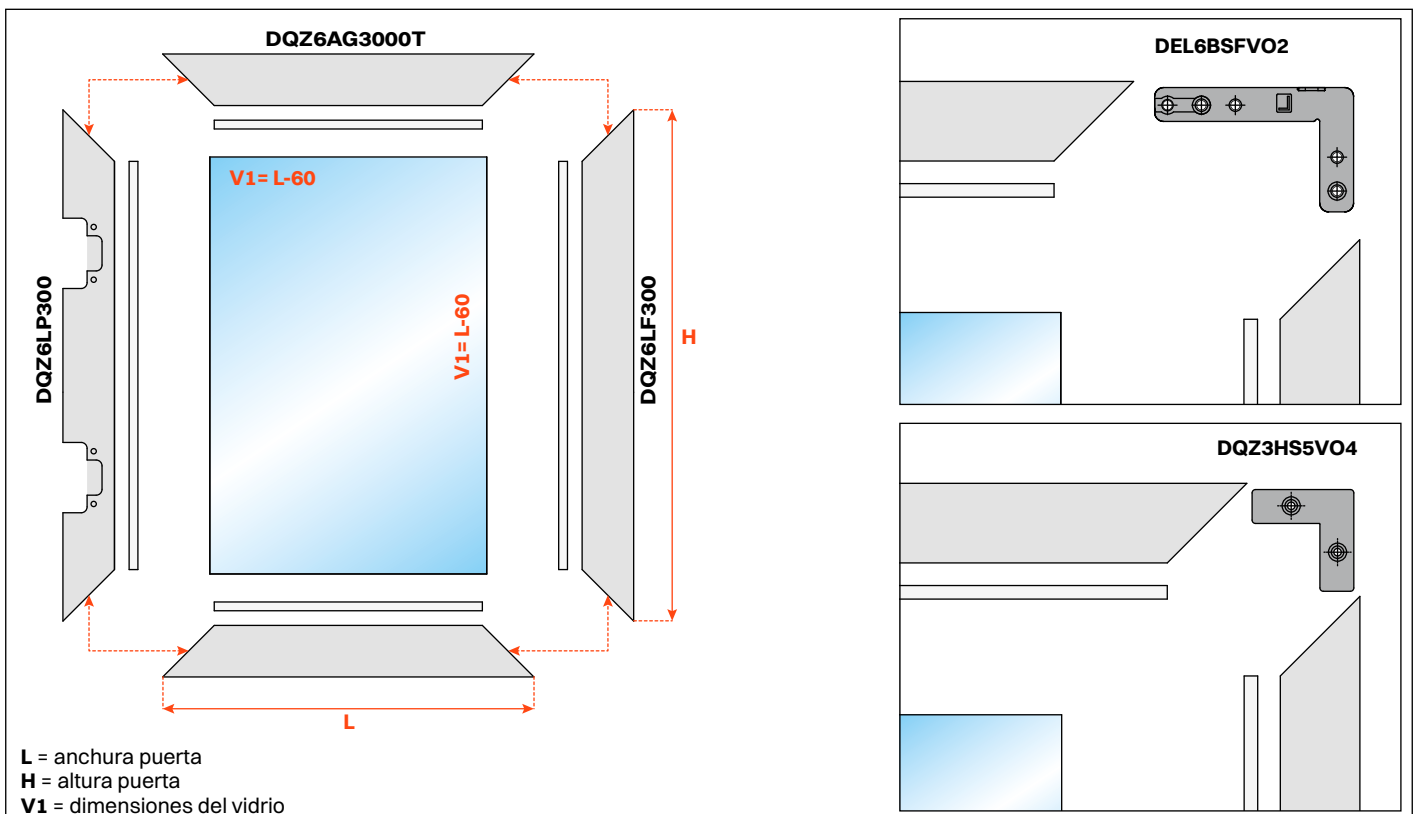
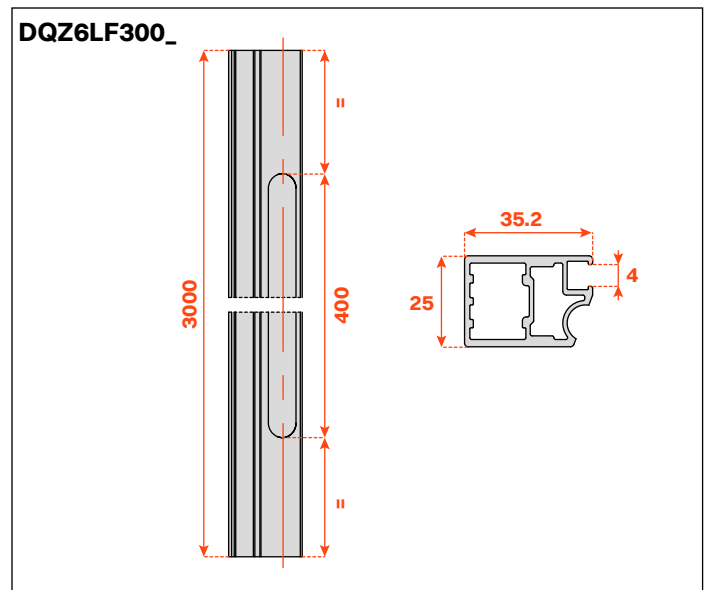
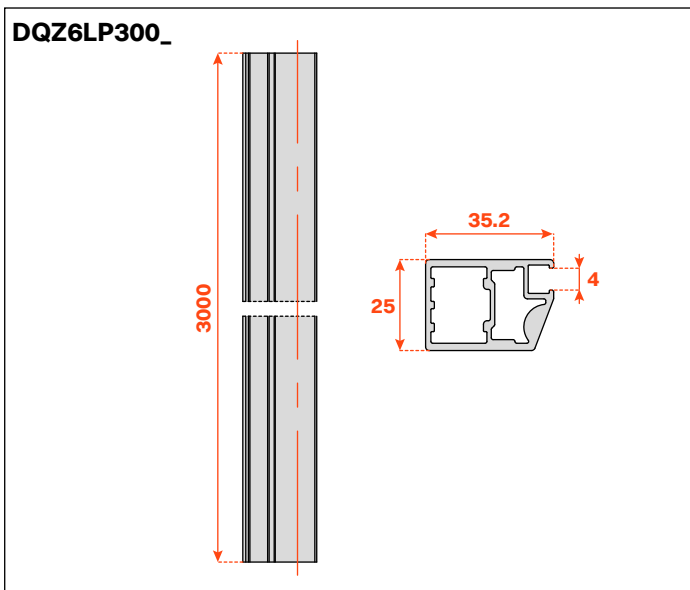

Conecta
Complementos

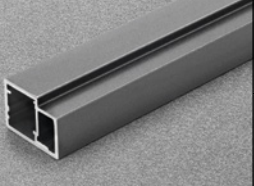
Perfil de aluminio para vidrio encolado (4 mm). Solo para Conecta 94°.	Artículo	Embalaje	Dimensión
	DQY9LP300P	10 perfiles de aluminio plata	3 metros
	DQY9LP300T	10 perfiles pintado titanio	

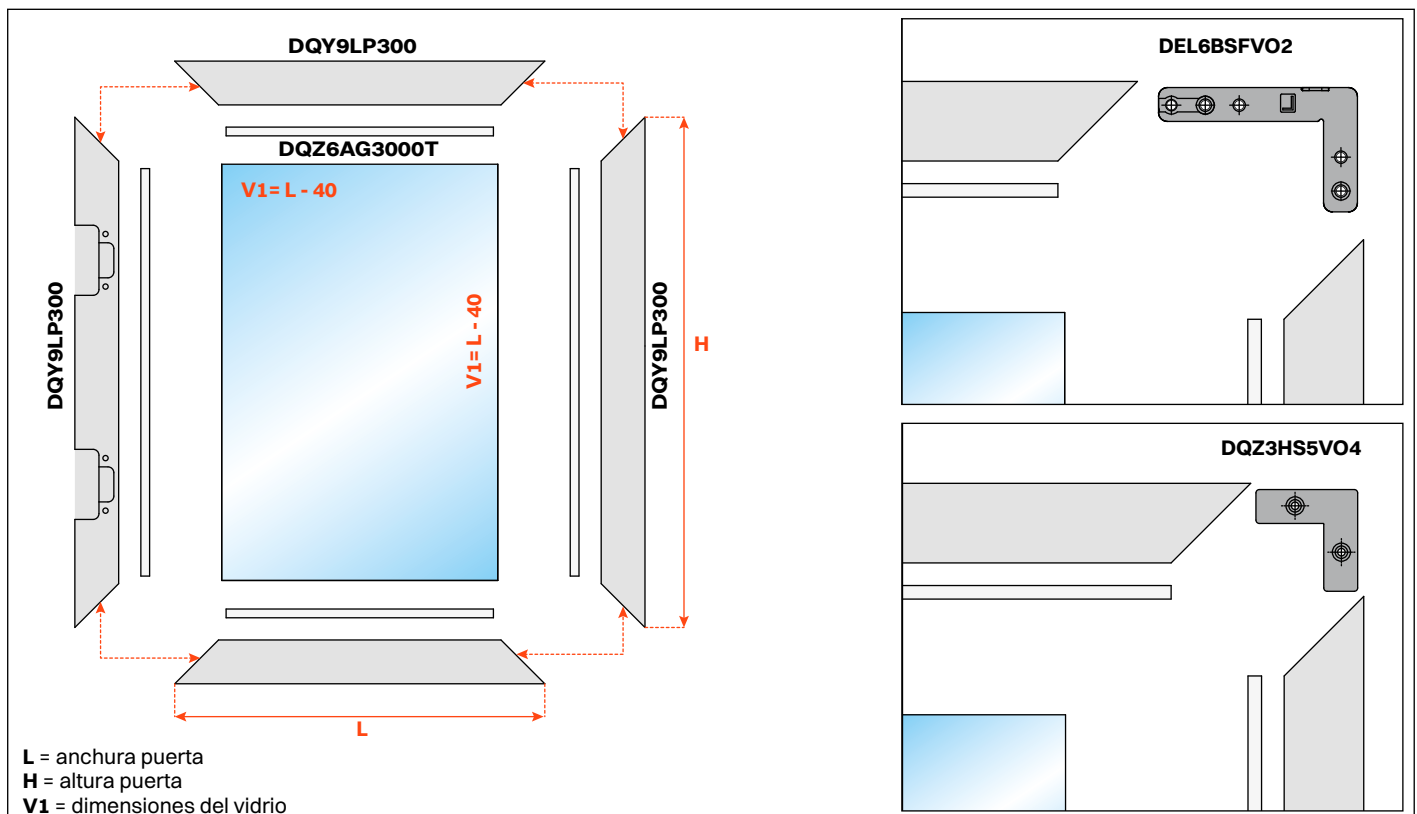
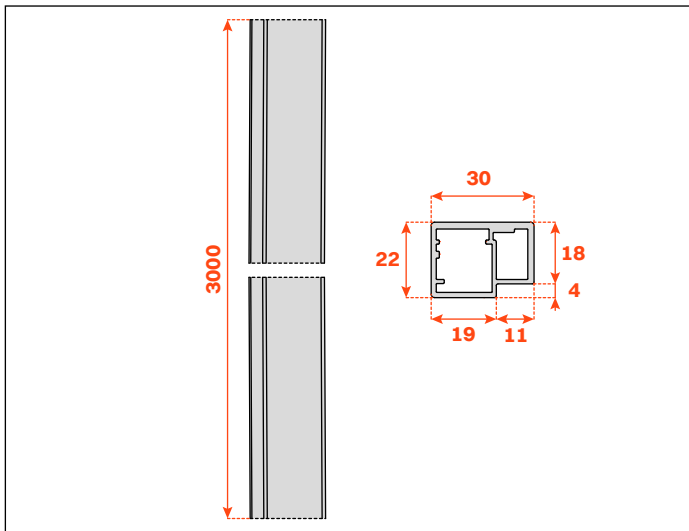

Perfil de aluminio para vidrio de empotrar (4 mm)	Artículo	Embalaje	Dimensión
	DQAPLP301P	8 perfiles verticales de aluminio plata 32 elementos terminales	3.1 metros
	DQAPLP301T	8 perfiles verticales pintado titanio 32 elementos terminales	
	DQAPLF301P	8 perfiles verticales de aluminio plata con tirador 16 elementos terminales	
	DQAPLF301T	8 perfiles verticales pintado titanio con tirador 16 elementos terminales	
	DQATLP301P	8 perfiles horizontales de aluminio plata	
	DQATLP301T	8 perfiles horizontales pintado titanio	

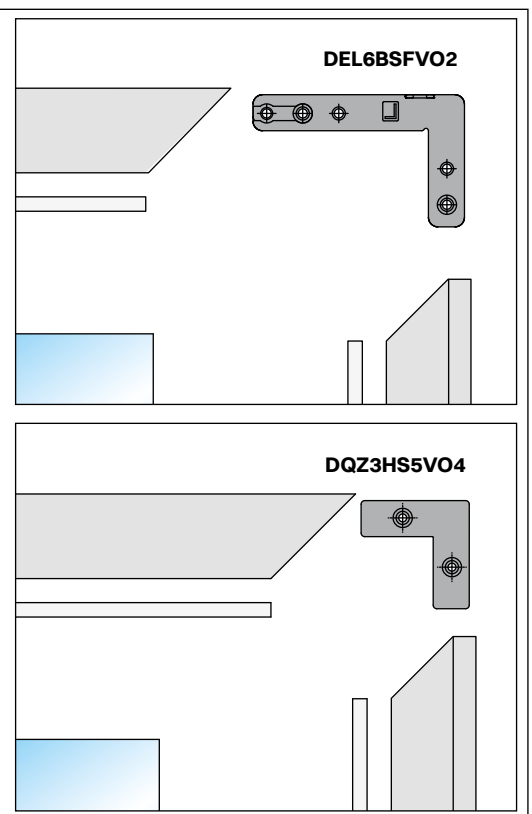
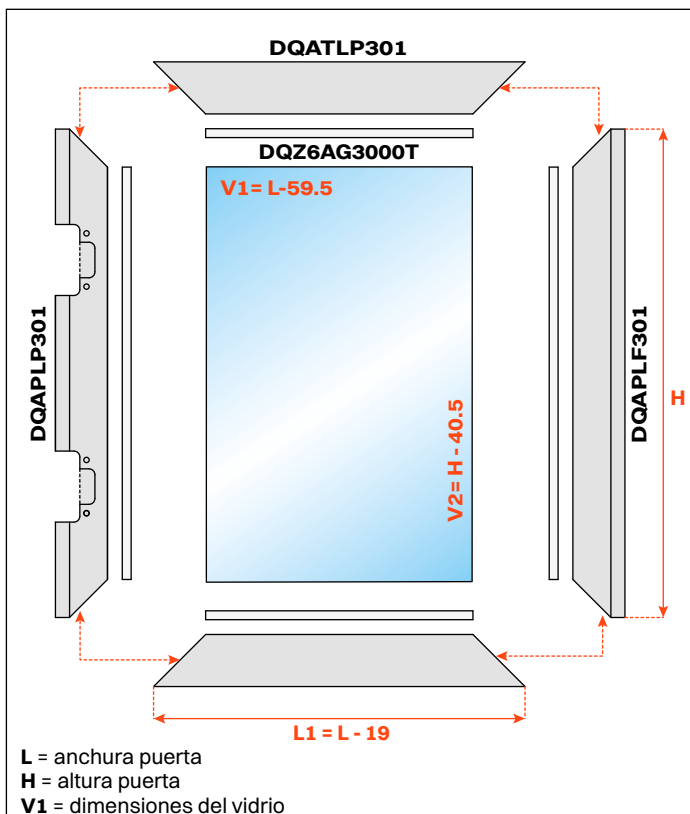
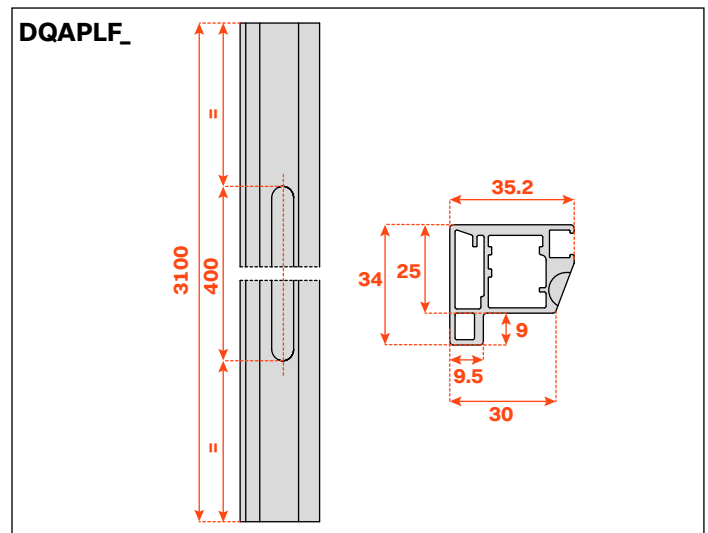
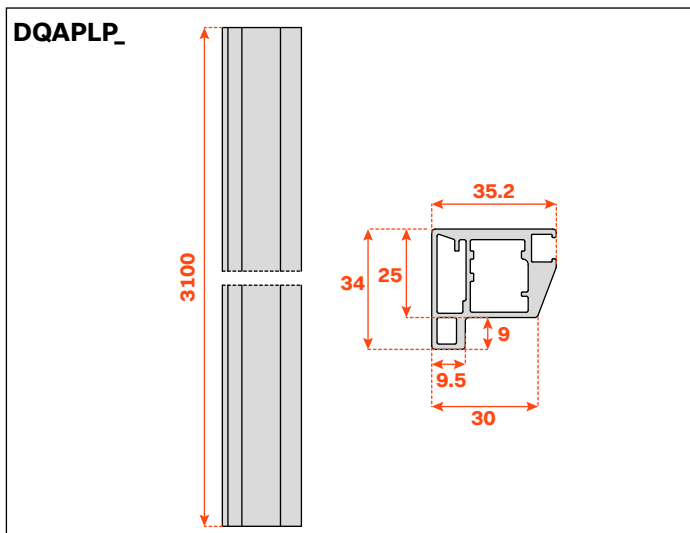

Conecta
Complementos

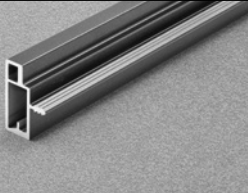
Perfil de aluminio para puertas de madera	Artículo	Embalaje	Dimensión
	DQALLP301P	8 perfiles de aluminio anodizado plata para puertas de madera 32 elementos terminales	3 metros
	DQALLP301T	8 perfilesde de aluminio pintado titanio para puertas de madera 32 elementos terminales	

